

ILOTS DE FEU

Chauffage à bois, avec la vision nordique

Vurige eilanden
Houtverwarming, met de noordelijke visie



Table des matières

Poêles à bois

Le jeu des flammes dans le poêle et beaucoup de temps libre...

Un poêle de chauffage a deux âmes, elles se déploient dans son lieu de vie: Il apporte un air nouveau dans l'espace de votre habitation, crée une agréable atmosphère de bien-être et construit ainsi le coeur chaleureux de votre domaine privé. Les flammes flamboyantes génèrent relaxation et inspiration -comme des vacances sur une île. C'est la raison pour laquelle nous nommons nos poêles les ILOTS DE FEU.

Brandend haardvuur en zeeën van tijd...

Een kachel heeft twee zielen die zich in de ruimte verspreiden: de kachel draagt bij tot het esthetisch karakter van uw woonkamer en creëert een aangename, warme sfeer van weldadigheid in uw privéruimte. Laaiende vlammen zorgen voor ontspanning en geven u inspiratie – u waant zich met vakantie op een eiland. Daarom noemen we onze kachels VURIGE EILANDEN.

	Page
La fonte c'est la qualité / écologique	4
PEPPA	8
CORNA	10
Aide au chauffage, catalyseur	14
Chauffer proprement avec du bois	
COLONA lite	16
NOVIA	18
VISPA	20
APELLA	22
Poêle à accumulation : un poêle „Accu-chaleureux“	24
COLONA	26
DELTA plus	28
NOVIA plus	30
Technique hydro : Comment ça fonctionne?	32
NOVIA W	34
DELTA W	36
Planifier votre système de chauffage hydro	38
Accessoires hydro - KS04 ZAE	45
Électronique: LEDATRONIC et LUC	42
Données techniques	46
LEDA Appli-Chauffage :	
Quel appareil me convient le mieux?	52
Régulateur du débit d'air	54
Mentions légales	55

	Blz.
Gietijzer is kwaliteit / milieuvriendelijk	4
PEPPA	8
CORNA	10
(Elektronische warmtesturing, katalysator)	14
Schoon verwarmen met hout	
COLONA lite	16
NOVIA	18
VISPA	20
APELLA	22
Massakachel: kachel met „Warmte Accu“	24
COLONA	26
DELTA plus	28
NOVIA plus	30
Watertechniek: Hoe werkt dat?	32
NOVIA W	34
DELTA W	36
Planning van uw water gekoppelde systeem	38
Watertechniek accessoires - KS04, ZAE	45
Elektronica: LEDATRONIC en LUC	42
Technische gegevens	46
LEDA kachel App Welke kachel past bij mij?	52
Luchthoeveelheidsregelaar	54
Impressum	55





Qualité Fonte

Développement, production et SAV en Allemagne



La qualité est notre engagement

Pour répondre à de grandes exigences d'individualité et de fonctionnalité, nous avons développé pour vous un choix varié de poêles. LEDA représente la tradition, une qualité élevée, la longévité, le confort et l'innovation, comme peu d'autres dans notre branche. Depuis la fondation de l'entreprise en 1873, la qualité est notre crédo le plus important.

Efficace, durable, puissant, individuel et tout simplement beau – pour votre bien-être agréable en continu.

Lors de la fabrication nous nous appuyons sur notre production traditionnelle, hautement développée et l'amélioration technique permanente de nos produits. Seuls les meilleurs matériaux répondent à nos exigences. Nous n'utilisons donc que de la fonte de qualité : Aujourd'hui comme par le passé, nous n'avons que des matières de haute valeur dans nos ateliers de construction des poêles. Leur longévité est presque illimitée, ils accumulent la chaleur, supportent des chaleurs extrêmes, sont de forme stable et permettent cependant une finition avec les formes et design les plus raffinés.

De plus -et ce point nous est particulièrement important- vous pouvez apprécier votre appareil de chauffage LEDA en toute tranquillité ! Car les bruits et claquements habituels des autres matériaux n'existent pas avec la fonte – car la fonte c'est la qualité!

Wij beloven u kwaliteit

We hebben een uitgebreid aanbod aan kachels voor u ontwikkeld, zodat u zou kunnen genieten van individualiteit en functionaliteit op het hoogste niveau. LEDA staat als geen andere naam uit de sector voor traditie, de beste kwaliteit, duurzaamheid, comfort en innovatie. Reeds van bij de oprichting in 1873 dragen wij kwaliteit hoog in het vaandel.

Efficiënt, duurzaam, oerdegelijk, individueel en gewoonweg mooi - voor een blijvend gevoel van welzijn.

Bij de afwerking rekenen we op ons traditioneel, sterk ontwikkeld handwerk en op de constante technische ontwikkeling van onze producten. Enkel de beste materialen zijn goed genoeg. Zo gebruiken we nog altijd uitsluitend kwaliteitsgietijzer: toen, net als nu, het meest hoogwaardige materiaal in de kachelconstructie. Het heeft een bijna onbeperkte levensduur, een goede warmtegeleiding, is extreem hittebestendig, behoudt zijn vorm en maakt het zelfs mogelijk om de fijnste contouren en ontwerpen te creëren.

Bovendien kunt u in alle rust van uw LEDA-kachel genieten en dat ligt ons nauw aan het hart! De storende tikgeluiden die bij andere materialen optreden tijdens het verwarmen en afkoelen, komen bij gietijzer niet voor - want gietijzer is kwaliteit!



* Le feu liquide pour la fabrication de poêles de haut niveau.
* Vuurgegoten voor hoogwaardige kachelbouw.

Ecologique

Chauffer proprement avec bonne conscience



Chauffer au bois – l'énergie renouvelable

Qui chauffe au bois, réchauffe son logement, mais pas le climat. Le bois, énergie renouvelable, rend indépendant du pétrole et du gaz. Le chauffage au bois et les poêles de chauffage, contribuent à réduire les émissions de dioxyde de carbone fossile et à enrayer l'effet de serre.

La combustion de bois libèrera seulement autant de CO₂, que le bois en a emmagasiné précédemment. La combustion est CO₂ neutre ! Tout autant de CO₂ serait relâché lors du pourrissement naturel du bois dans la forêt. Le bois est une source d'énergie régénérative et sa mise en oeuvre protège le climat.

Regeneratief – verwarmen met hout

Wie met hout verwarmt, verwarmt zijn woning, maar niet het klimaat. Dankzij de hernieuwbare grondstof hout bent u minder afhankelijk van olie- en gasbrandstoffen. Houtverwarmingselementen en houtkachels dragen hun steentje bij om de uitstoot van fossiele kooldioxide te verminderen en het broeikaseffect te beperken.

Bij de verbranding van hout komt slechts zoveel CO₂ vrij als het hout voordien heeft opgenomen. Het verbrandt CO₂-neutraal! Bij het natuurlijke afbraakproces van hout in bossen komt dezelfde hoeveelheid CO₂ vrij. Hout is een regeneratieve energiebron en de inzet ervan beschermt het milieu.

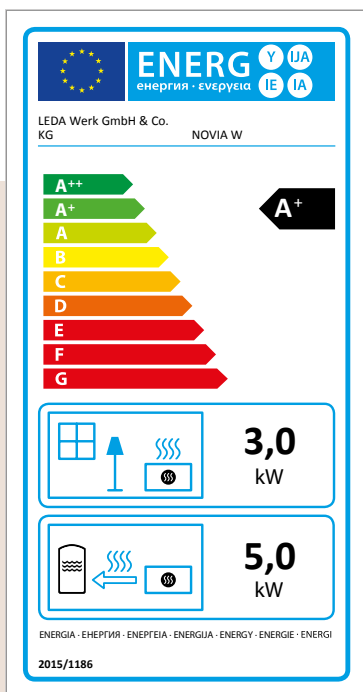

Label de classe énergétique - Efficience et respect de l'environnement en toute transparence

Le label énergie pour poêles de chauffage avec conduites fermées des fumées, montre toutes les caractéristiques des appareils et met en évidence que le bois, énergie durable, présente en plus d'un bilan neutre en CO₂, d'excellentes valeurs de puissance thermique.

Placée à droite des niveaux des classes d'énergie de A++ à G, niveaux qui s'échelonnent du vert au rouge, la flèche noire indique la classe énergétique de l'appareil. Deux zones sont situées sous la classification : Celle du haut pour la quantité de chaleur en kW dispensée dans la pièce où est installé l'appareil, celle du bas pour indiquer la quantité de chaleur accessible, via un équipement (Poêle équipé d'un système à eau).

Flamme Verte - Label du chauffage au bois

Le label „Flamme verte“ garantit la qualité, le rendement, et les hautes performances énergétiques et environnementales des appareils de chauffage au bois.



Energielabel - transparantie in efficiëntie en milieuvriendelijkheid

Het energielabel voor vuurhaarden met gesloten rookgaskanalen geeft alle essentiële producteigenschappen weer en toont aan dat hout als hernieuwbare energiebron niet alleen over een neutrale CO₂-balans beschikt, maar uitstekende waarden oplevert voor de warmteafgifte.

Naast de negen energie-efficiëntieclassen van A++ tot G, met kleurindeling van groen naar rood, geeft de zwarte pijl aan de rechterkant de energie-efficiëntieklasse van het apparaat aan. Onder de classificatie is er sprake van twee velden: het bovenste voor het verwarmingsvermogen in kW in de ruimte waar het toestel is geïnstalleerd, het onderste voor een potentieel verwarmingsvermogen via een warmtegeleidend medium (vuurhaarden met watervoerende componenten) in een warmwatersysteem.

Flamme Verte - Label voor houtverbranding

Het label „Flamme Verte“ garandeert de kwaliteit, het rendement en de hoge energieprestaties en lage emissiewaarden van verwarming met hout.



PEPPA
laqué noir (mat)*
zwart gelakt (mat)*



PEPPA
émaillé blanc (brillant)*
wit geëmailleerd (glanzend)*



PEPPA
émaillé vert foncé*
donkergroen geëmailleerd*



PEPPA
émaillé bleu noir*
blauw-zwart geëmailleerd*



PEPPA
émaillé bleu pétrole*
petroleumblauw geëmailleerd*



Autour du feu

- Petit poêle fin - complètement en fonte, porte intégralement en verre avec double vitrage et poignée inox
 - Puissance thermique nominale: 4 kW
Deuxième puissance de chauffe contrôlée : 6 kW (Exigence de la norme BImSchV)
 - Accessoires en option:
 - aide au chauffage, électronique
 - "tec" kit de réduction des émissions (=aide au chauffage + catalyseur) pour un fonctionnement supportant les erreurs d'utilisation (quantité de bois/réglage de l'arrivée d'air) et une plage de puissance étendue.
- ▶ page 14)

Rondom het haardvuur

- Kleine, slanke kachel – volledig gemaakt van gietijzer, kijkvenster met dubbele beglazing en roestvrijstalen deurgreep
 - Nominaal verwarmingsvermogen: 4 kW
Tweede getest verwarmingsvermogen: 6 kW (volgens de BImSchV).
 - Optionele toebehoren:
 - Elektronische warmtesturing
 - Emissiereductieset „tec“ (= warmtesturing + katalysator) voor een foutloze werking (houttoevoer/ luchttoevoer) en een groter vermogensbereik
- ▶ pagina 14)



VSR régulateur de débit inclus (commande innovante de la soupape d'air avec adaptation du tirage) ▶ p.54
Inclusief volumestroomregelaar VSR (innovatieve luchtklepbediening met tochtregeling ▶ p.54)



Levier de réglage de l'arrivée d'air de combustion
Eenhendelbediening van de verbrandingslucht



L'aide électronique au chauffage indique comment se chauffer au bois correctement (Lumière LED discrète dans le socle: vert / bleu / rouge)
Elektronische warmtesturing informeert over juist verwarmen met hout (Discrete, indirecte LED-indicatielamp in de bodemplaat: groen / blauw / rood)



Accessoires : Socle pivotant non visible (angle de rotation réglable)
Toebehoren: onzichtbare draaiconsole (draaihoek instelbaar)

* L'émail est un produit naturel de haute qualité, cette surface naturelle peut présenter des différences de couleur dues à la production.
* Emaille is een hoogwaardig natuurproduct, deze natuurlijke afwerking kunnen kleurafwijkingen vertonen als gevolg van het productieproces.

PEPPA

Poêle à bois en fonte fin avec la nouvelle technologie de protection du climat

PEPPA

Puissance / Verwarmingscapaciteit: 4 - 6 kW

Dimensions (H/L/P) / Afmetingen (H/B/D) 1311 / 394 / 394 mm



CLASSE DE PERFORMANCE ENVIRONNEMENTALE

Flamme VERTE

Le label de Chauffage au bois

www.cestmieux.org

Appareil de classe

7★

Cet appareil doit être installé par un professionnel selon les règles de l'art et conformément aux règles techniques applicables dans la notice. Une bonne utilisation de cet appareil contribue au bois, associé à un combustible de qualité, contribue à développer l'énergie, à réduire les émissions de gaz à effet de serre et à préserver notre environnement.



CORNA
laqué noir (mat) / émaillé blanc (brillant)*
zwart gelakt (mat) / wit geëmailleerd (glanzend)*



CORNA haut
laqué noir (mat)
zwart gelakt (mat)



CORNA ES L / R
laqué noir (mat) / émaillé blanc (brillant)*
zwart gelakt (mat) / wit geëmailleerd (glanzend)*



CORNA haut ES R
laqué noir (mat)
zwart gelakt (mat)

Le feu en cube

- Poêle noble, fin - tout en fonte, porte intégralement en verre avec poignée inox.
- **CORNA** (laqué noir / émaillé blanc*)
CORNA haut (laqué noir)
Puissance thermique nominale: 4 kW
Deuxième puissance de chauffe contrôlée: 6 kW (Exigence de la norme BImSchV)
- **CORNA ES** (laqué noir / émaillé blanc*)
CORNA haut ES
Vision d'angle, vitre pliée (à gauche ou à droite) Puissance thermique nominale: 6 kW
- Accessoires en option:
 - aide électronique au chauffage
 - „tec” kit de réduction des émissions (=aide au chauffage + catalyseur) pour un fonctionnement supportant les erreurs d'utilisation (quantité de bois/réglage de l'arrivée d'air) et une plage de puissance étendue (▶ page 14)



VSR régulateur de débit inclus (commande innovante de la soupape d'air avec adaptation du tirage) ▶ p.54
Inclusief volumestroomregelaar VSR (innovatieve luchtlepbediening met tochtregeling) ▶ p.54



Raccordement au conduit :Sortie haute / arrière (seulement CORNA)
Schoorsteenaansluiting: afvoer bovenaan/achteraan (alleen CORNA)

Vuur in het kwadraat

- Edele, slanke kachel – volledig gemaakt van gietijzer, kijkvenster volledig uit glas en roestvrijstalen deurgreep
- **CORNA** (zwart gelakt / wit geëmailleerd*)
CORNA hoog (zwart gelakt)
Nominaal verwarmingsvermogen: 4 kW
Tweede getest verwarmingsvermogen: 6 kW (volgens de BImSchV)
- **CORNA ES** (zwart gelakt / wit geëmailleerd*)
CORNA hoog ES
hoekig ontwerp, gebogen ruit (links of rechts)
Nominaal verwarmingsvermogen: 6 kW
- Optionele toebehoren:
 - Elektronische warmtesturing
 - Emissiereductieset „tec” (= warmtesturing + katalysator) voor foutloze werking (houttoevoer/ luchttoevoer) een groter vermogensbereik (▶ pagina 14)



Accessoires : Socle pivotant non visible (angle de rotation réglable)
Toebehoren: onzichtbare draaiconsole (draaihoek instelbaar)



L'aide électronique au chauffage indique comment se chauffer au bois correctement (Lumière LED discrète dans le socle: vert/bleu/rouge) Elektronische warmtesturing informeert over juist verwarmen met hout (Discrete, indirecte LED-indicatielamp in de bodemplaat: groen / blauw / rood)

* L'émaille est un produit naturel de haute qualité, cette surface naturelle peut présenter des différences de couleur dues à la production.
* Emaille is een hoogwaardig natuurproduct, deze natuurlijke afwerking kunnen kleurafwijkingen vertonen als gevolg van het productieproces.

CORNA

Poêle à bois en fonte fin avec la nouvelle technologie de protection du climat

CORNA haut ES R

Puissance / Verwarmingscapaciteit: 6 kW

Dimensions (H/L/P) / Afmetingen (H/B/D): 1385/ 380/ 380 mm



CLASSE DE PERFORMANCE ENVIRONNEMENTALE

Flamme VERTE Le label de chauffage au bois

www.fammeverte.org

Appareil de classe

7★

Cet appareil doit être installé par un professionnel selon les règles de l'art et conformément aux règles techniques applicables dans la notice. Une bonne utilisation de cet appareil, alimenté au bois, associée à un combustible de qualité, contribue à préserver l'environnement, à réduire les émissions de gaz à effet de serre et à préserver notre planète.



NOUVEAU / NIEUW

CORNA PS
laqué noir (mat)
zwart gelakt (mat)



► SCHOTT ROBAX® IR SuperMax oculaires réfléchissent une part plus importante du rayonnement thermique - pour des températures dans la chambre de combustion et une combustion plus efficace.

► SCHOTT ROBAX® IR SuperMax Ramen weerspiegelen een verhoogd aandeel van straling - voor hogere temperaturen in de in de verbrandingskamer en een effectievere verbranding.

Feu avec vue panoramique

- Poêle noble, fin - tout en fonte, porte intégralement en verre avec poignée inox.
- Vitre panoramique sur 3 côtés : pare-brise fixe (double vitrage), vitres latérales ouvrables en grand
- Poignée de porte enfichable de la vitre latérale utilisable à gauche et à droite, amovible pour un aspect sans poignée
- Accessoires en option:
 - aide électronique au chauffage
 - „tec“ kit de réduction des émissions (=aide au chauffage + catalyseur) pour un fonctionnement supportant les erreurs d'utilisation (quantité de bois/réglage de l'arrivée d'air) et une plage de puissance étendue (► page 14)

Vuur met panoramisch uitzicht

- Edele, slanke kachel – volledig gemaakt van gietijzer, kijkvenster volledig uit glas en roestvrijstalen deurgreep
- Panoramisch uitzicht, 3-zijdig: glasfront vast (dubbele beglazing), zijruiten kunnen ver open
- Afneembare deurgreep kan links en rechts worden gebruikt, verwijderbaar voor zuivere optiek
- Optionele toebehoren:
 - Elektronische warmtesturing
 - Emissiereductieset „tec“ (= warmtesturing + katalysator) voor foutloze werking (houttoevoer/ luchttoevoer) een groter vermogensbereik (► pagina 14)



VSR régulateur de débit inclus (commande innovante de la soupape d'air avec adaptation du tirage) ► p.54
Inclusief volumestroomregelaar VSR (innovatieve luchtkegbediening met tochtregeling ► p.54)



Pare-brise fixe (double vitrage), vitres latérales à ouverture large
Vast glas aan de voorzijde (dubbele beglazing), zijkanten wijd open

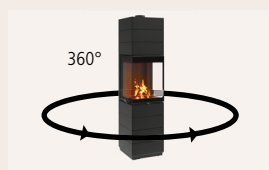

Accessoires : Socle pivotant non visible (angle de rotation réglable)
Toebehoren: onzichtbare draaiconsole (draaihoek instelbaar)



L'aide électronique au chauffage indique comment se chauffer au bois correctement (Lumière LED discrète dans le socle: vert/bleu/rouge) Elektronische warmtesturing informeert over juist verwarmen met hout (Discrete, indirecte LED-indicatielamp in de bodemplaat: groen / blauw / rood)

CORNA PS

Poêle-cheminée en fonte élané pour une nouvelle technologie de protection climatique

CORNA PS

Puissance / Verwarmingscapaciteit: 6 kW

Dimensions (H/L/P) / Afmetingen (H/B/D): 1519 / 380 / 380 mm





Plage de puissance élargie pour CORNA / PEPPA
 Chauffer correctement avec du bois
 Uitgebreid vermogensbereik voor CORNA / PEPPA
 Goed verwarmen met hout

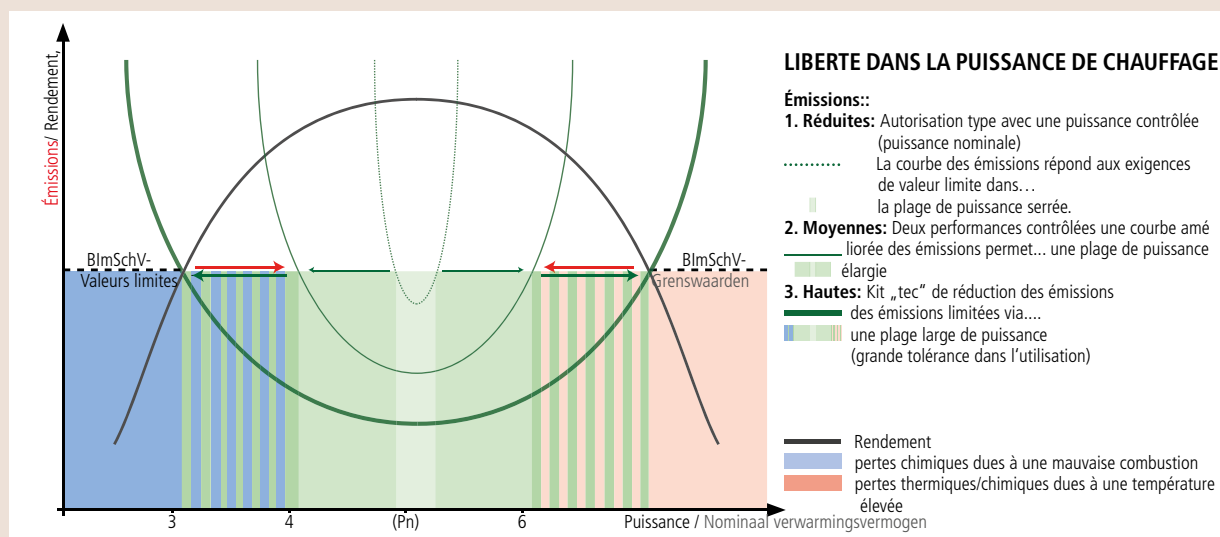

Pour chauffer correctement avec du bois il faut:

1. une évaluation précise du besoin en chaleur
2. choisir l'appareil avec la Puissance thermique adéquate (Pn)
3. un conduit suffisamment dimensionné
4. faire fonctionner correctement le poêle dans la plage de puissance déterminée

CORNA et PEPPA sont testés pour fonctionner avec respectivement 4 kW et 6 kW, plus précisément 3 kW et 7 kW (tec). Dans cette plage de puissance la combustion dans le poêle est optimale (rendement élevé) et les valeurs limites des émissions sont réduites (peu d'émissions).

Rendement, émissions et puissance

Hors de cette plage de puissance, le rendement est un peu moins efficient et les émissions sont plus élevées:

En cas de fonctionnement en dessous de la Pn du à :

- quantité de bois trop petite
- arrivée d'air trop importante*

En cas de fonctionnement au dessus de la Pn du à :

- trop de bois
- manque d'air de combustion*

*La quantité optimale d'air à brûler est basée de façon constructive sur la Pn.

40 % de réduction des émissions sont liées à la valeur limite actuellement en vigueur pour le CO lt. BImSchV.

Een goede verwarming met hout omhelst:

1. bepaling van de juiste warmtebehoefte
2. kachelselectie met passend nominaal verwarmingsvermogen (NWL)
3. correct gedimensioneerde schoorsteen
4. correcte werking van de oven in de geteste ruimte

CORNA en PEPPA zijn getest met 4 kW en 6 kW, respectievelijk 3 kW en 7 kW (tec). In dit vermogensbereik brandt de kachel efficiënt (hoog rendement) en met weinig schadelijke stoffen (lage emissies) - de emissiegrenswaarden worden nageleefd.

Efficiëntie, uitstoot en capaciteit

Een afwijkend vermogensbereik resulteert in een minder efficiënte werking en een hogere uitstoot:

Bij werking onder het nominale verwarmingsvermogen door:

- te lage brandstoftoevoer
- en te hoge luchttoevoer*

Bij werking boven het nominale verwarmingsvermogen door:

- te hoge brandstoftoevoer
- en te lage luchttoevoer*

*Het optimale luchtvolume is constructief afgestemd op de NWL.

40% minder uitstoot ten opzichte van de thans geldende grenswaarde voor CO volgens BImSchV.

BRÛLER PROPRESMENT AVEC DU BOIS

Poêles à bois avec catalyseur et aide électronique au chauffage

Aide électronique au chauffage pour CORNA / PEPPA

Description des fonctions

Elektronische verwarmingshulp voor CORNA / PEPPA

Functionele beschrijving

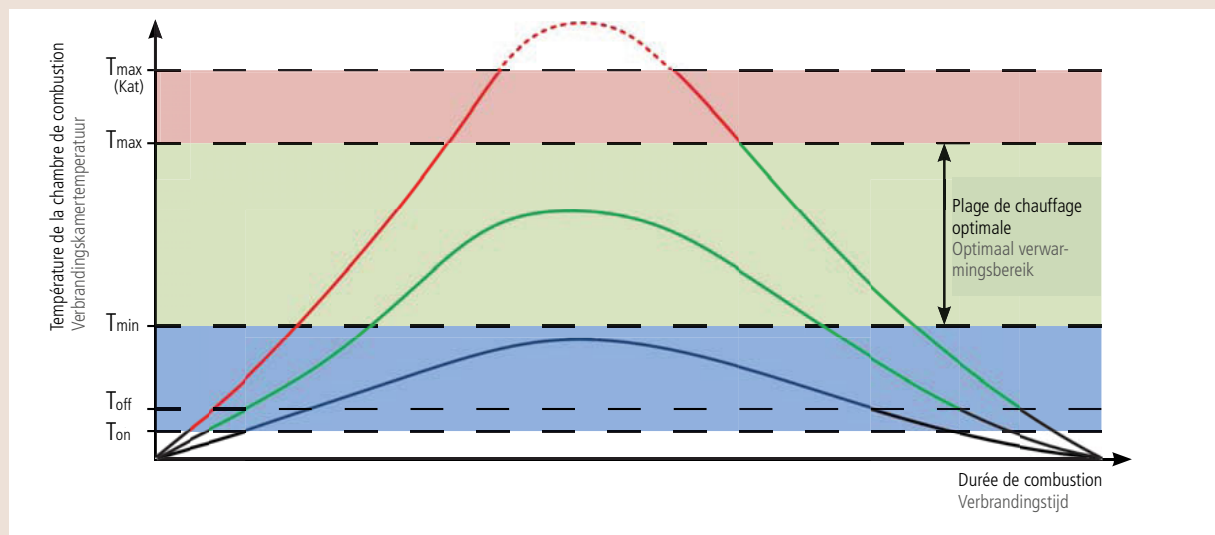

Que fait le catalyseur ?

Une combustion optimale ne dépend pas seulement d'un bon dimensionnement du conduit, mais aussi de la quantité de bois à brûler et du réglage du levier d'air. L'utilisateur doit donc „apprendre“ à utiliser le poêle dans la plage de puissance adaptée.

L'aide au chauffage est là pour le seconder. Une lampe LED discrète indique, si le poêle fonctionne dans la puissance adéquate - de façon comparable à un indicateur de changement de rapport dans une voiture - et agit comme un indicateur de „Chauffer au bois correctement“ :

- VERT** – tout va bien!
- BLEU** – les températures sont trop basses (trop peu de combustible/air)
- ROUGE** – les températures sont trop élevées (trop de combustible/air), risque de surchauffe

Que fait le catalyseur ?

Le catalyseur est un élément perméable à l'air avec un revêtement innovant. Il est intégré dans le haut du poêle et traversé par les fumées, il réduit notablement les émissions de CO et la production de poussières. C'est la raison pour laquelle un poêle avec catalyseur émet peu de substances nocives lorsqu'il est utilisé dans la plage de puissance donnée, mais aussi dans la plage de puissance définie en plus par LEDA - ainsi il est garanti que le chauffage produit peu de substances nocives, il facilite l'action de l'utilisateur tout en répondant aux besoins définis dans une plage de puissance élargie et ainsi d'utilisation quotidienne.

Functie van de warmtesturing

De optimale werking van het verwarmingselement wordt niet alleen bepaald door een correct gedimensioneerde schoorsteen, maar ook door de geschikte houttoevoer en instelling van de hendel van de luchtklep. De gebruiker moet dus „leren“ om de kachel in het juiste vermogensbereik te laten functioneren.

De warmtesturing biedt daarbij de nodige ondersteuning. Een discrete LED-indicatielamp geeft aan of de kachel in het juiste verwarmingsbereik wordt gebruikt - vergelijkbaar met een schakelpuntindicator van een auto - en werkt als een indicator voor „correct verwarmen met hout“ :

- GREEN** – alles in orde!
- BLAUW** – te lage temperaturen (te weinig brandstof/ lucht)
- ROOD** – te hoge temperaturen (te veel brandstof/ lucht), gevaar voor oververhitting

Functie van de katalysator?

De katalysator is een luchtdoorlatende component met een innovatieve coating. Geïntegreerd in het kopgedeelte van de kachel, voert de verwarmingsgassen af en vermindert de CO₂-uitstoot en het stofgehalte aanzienlijk.

Daarom verwarmt een kachel met katalysator niet alleen met een lage uitstoot van schadelijke stoffen bij een nominaal verwarmingsvermogen, maar ook binnen het vermogensbereik dat aanvullend is getest door LEDA – dit garandeert een lage uitstoot van schadelijke stoffen op een gebruiksvriendelijke manier en in overeenstemming met de eisen van een groter bereik, waardoor hij geschikt is voor dagelijks gebruik.

COLONA lite

émaillé blanc* / émaillé vert foncé / émaillé rouge foncé** / noir laqué
wit geëmailleerd* / donkergroen geëmailleerd* / donkerrood geëmailleerd** / zwart gelakt



Accent noble

- Poêle noble, élancé avec une puissance nominale de 6 kW
- tout en fonte
- Testé selon DIN EN 13240 (sans chamottes-éléments d'accumulation: cf. COLONA poêle à accumulation, page 20)
- Trois hauteurs:
 - avec deux anneaux à poser, hauteur 1239 mm
 - avec trois anneaux à poser, hauteur 1380 mm
 - avec six anneaux à poser, hauteur env. 1757 mmtous avec porte à double vitrage, droite ou arrondie
- En option COLONA lite peut être équipé d'un système d'accumulation en fonte et garder ainsi la chaleur plus longtemps (▶ page 14)
- Accessoire: COLONA lite peut être combiné avec la LEDATRONIC, régulation électronique de combustion.

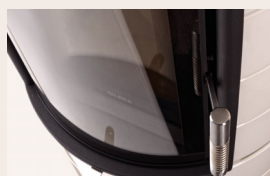

Façades attrayantes:
Porte courbe avec double vitrage
Diverse aantrekkelijke frontpanelen:
ronde deur met dubbele beglazing



Accessoires: console pivotante invisible (angle de rotation réglable)
Accessoires: onzichtbare zwenkbeugel (zwenkhoek instelbaar)

Edele blikvanger

- Edele, slanke kachel met een nominaal verwarmingsvermogen van 6 kW – volledig gemaakt van gietijzer
- Getest volgens DIN EN 13240 (brandkamer zonder chamotte: ref. opslagkachel COLONA, pagina 20)
- Drie hoogtes:
 - met twee opzettingen, hoogte 1239 mm
 - met drie opzettingen, hoogte 1380 mm
 - met zes opzettingen, hoogte ong. 1757 mmelk met een vlakke of ronde deur met dubbele beglazing
- Optioneel kan COLONA lite worden aangevuld met gietijzeren opzettingen om de warmte langer vast te houden. (▶ pagina 14)
- Toebehoren: COLONA lite kan u ook met de elektronische verbrandingsluchtsturing LEDATRONIC combineren.



Plaque supérieure en fonte: laquée noire
Gietijzeren dekplaat: zwart gelakt



Couvercle en fonte émaillé blanc ou vert profond (accessoire)
Gietijzeren bovenplaat: wit of donkergroen geëmailleerd (accessoire)

* L'émail est un produit naturel de haute qualité, cette surface naturelle peut présenter des différences de couleur dues à la production.
* Émaille is een hoogwaardig natuurproduct, deze natuurlijke afwerking kunnen kleurafwijkingen vertonen als gevolg van het productieproces.
** La teinte rouge contient des pigments sensibles à la température. Le rouge est un pigment qui s'assombrit en cours de fonctionnement, mais qui revient ensuite à sa teinte d'origine.
** De rode toon bevat temperatuurgevoelige pigmenten die tijdens de werking donkerder worden, donkerder worden tijdens het gebruik - maar daarna weer de oorspronkelijke toon aannemen.

COLONA lite

Poêle à bois en fonte pour une chaleur agréable

COLONA lite avec rehausse de six bagues

Puissance / Verwarmingscapaciteit: 6 kW

Dimensions (H/L/P) / Afmetingen (H/B/D): 1757 / 484/ 484 mm



CLASSE DE PERFORMANCE ENVIRONNEMENTALE

Flamme VERTE

Le label de chauffage au bois

www.fammeverte.org

Appareil de classe

7★

Cet appareil doit être installé par un professionnel selon les règles de l'art et conformément aux règles techniques applicables dans la région. Une bonne utilisation de cet appareil, alimenté au bois, associe à un combustible de qualité, contribue à éliminer l'impact, à réduire les émissions de gaz à effet de serre et à préserver notre environnement.

NOVIA C
laqué noir
zwart gelakt



NOVIA CL
laqué noir
zwart gelakt



La chaleur en finition arrondie

- Poêle fonte rond, peu encombrant avec un design moderne
- Deux hauteurs:
 - NOVIA C, hauteur 1050 mm
 - NOVIA CL, hauteur 1185 mm
- Accessoires: NOVIA CL peut être combiné avec la LEDATRONIC, régulation électronique de combustion.

Warmte met een rond design

- Ronde, ruimtebesparende gietijzeren kachel met een modern design
- Twee hoogtes:
 - NOVIA C met 1050 mm hoogte
 - NOVIA CL met 1185 mm hoogte
- Toebehoren: NOVIA CL kan u ook met de elektronische verbrandingsluchtsturing LEDATRONIC combineren.



Discrete, la poignée se fond parfaitement dans le design du poêle.
Discreet: de deurgreep is naadloos in het design ingewerkt



Pratique: Le nettoyage est un jeu d'enfant grâce au cendrier.
Praktisch: de aslade is uiterst gemakkelijk te reinigen

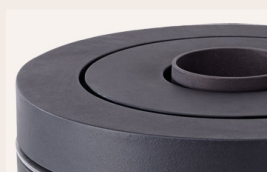

Plaque supérieure en fonte pour NOVIA C/CL (noire)
Gietijzeren dekplaat: voor NOVIA C/CL (zwart)

NOVIA

Poêle en fonte pour une chaleur agréable

NOVIA CL

Puissance / Verwarmingscapaciteit: 6 kW

Dimensions (H/L/P) / Afmetingen (H/B/D): 1185/ 450/ 450 mm



VISPA
laqué noir
zwart gelakt



Des formes harmonieuses en fonte

- Economie de place, poêle rond avec un corps de chauffe taillé complètement en fonte
- Des rondeurs harmonieuses et une vision pour puriste

Harmonische gietijzeren contouren

- Ruimtebesparende, ronde kachel met getailleerde mantel volledig uit gietijzer
- Harmonische rondingen en puristische optiek



Harmonie : La profondeur en partie haute est adaptée à la forme de l'appareil
Harmonisch: de uitsparing in het kopgedeelte past bij de contouren van de mantel



Pratique: Le nettoyage est un jeu d'enfant grâce au cendrier.
Praktisch: de aslade is uiterst gemakkelijk te reinigen

VISPA

Poêle en fonte avec une silhouette bien à lui

VISPA

Puissance de chauffe / Verwarmingscapaciteit: 6 kW

Dimensions (H/L/P) / Afmetingen (H/B/D): 1103/ 522/ 522 mm



Design: KramerDesign



APELLA
laqué noir
zwarte lak



Style industriel, en fonte

- La fonte au premier regard - les contours les plus fins et la forme en trapèze, modernité nette et classique à la fois.
- APELLA esthétique et peu encombrant, convient à tous les lieux de vie.
- Grande porte battante avec une vitre en verre courbe (aucune déformation).
- Ecologique et efficace - grace au régulateur de débit d'air VSR. La soupape d'air innovante, placée dans la foyère de la chambre de combustion, garantit en permanence une combustion optimale en adaptant l'arrivée d'air au tirage dans le conduit. (► page 54)
- Nettoyage facie via le cendrier

Industriële stijl in gietijzer

- Gietijzer op het eerste gezicht - de fijnste contouren en trapeziumvormig lichaam, opvallend en klassiek-modern tegelijk
- APELLA is elegant en ruimtebesparend en past in elke woonruimte
- Grote, scharnierende gegoten deur met een gebogen glasplaat (geen kromtrekken).
- Milieuvriendelijk en efficiënt - dankzij de luchthoeveelheidsregelaar VSR. De innovatieve luchtklep in de bodem van de verbrandingskamer zorgt ervoor dat de luchttoevoer altijd precies op de schoorsteen is afgestemd en daarmee een optimale verbranding (► pagina 54)
- Gemakkelijk schoonmaken dankzij de aslade



La fonte, c'est la qualité: les contours et les surfaces les plus fins
Gietijzer betekent kwaliteit: De fijnste contouren en ontwerpen



Un plaisir du feu exclusif: vitre en verre courbe
Exclusief vuurgenot: gebogen ruit



Régulateur du débit d'air : réglage de la soupape d'air adapté au tirage du conduit
Luchtvolumeregelaar: verbrandingsluchtregeling met aanpassing aan de schoorsteenrek

APELLA

Poêle en fonte de format classique

APELLA

Puissance de chauffe / Verwarmingscapaciteit: 7 kW

Dimensions (H/L/P) / Afmetingen (H/B/D): 764/ 798/ 587 mm



Gestaltung: kramer Design

COLONA

Poêle à accumulation normé DIN EN15250
Opslagkachel volgens DIN EN15250

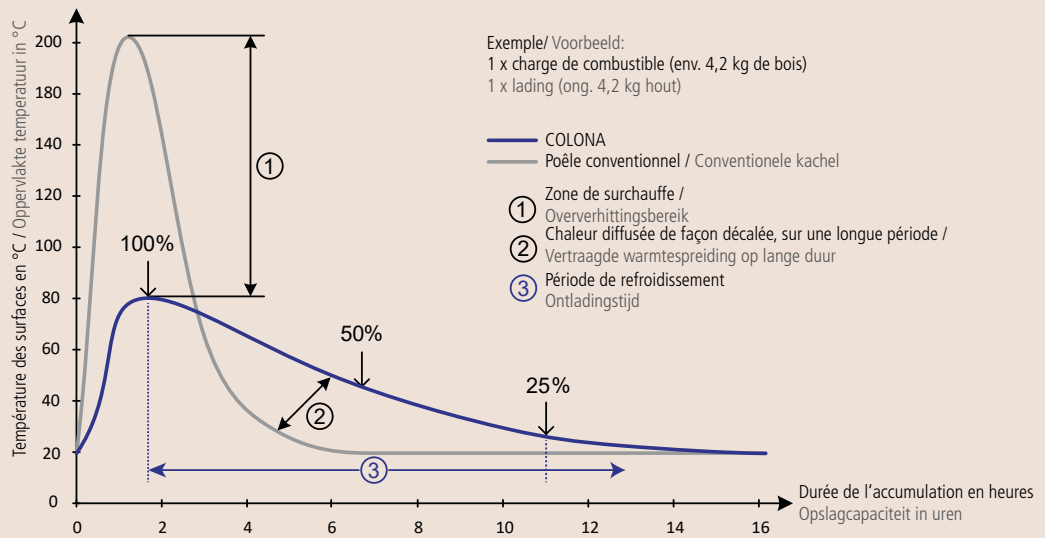

COLONA : XXL - Le géant de l'accumulation

Un cœur compact en chamotte est placé dans le COLONA et en fait un excellent poêle à accumulation - chamotte et fonte représentent au total 480 kg de masse d'accumulation de chaleur!

Peu de combustible donne déjà plusieurs heures de chaleur agréable (1 x 4,2 kg de bois : Plus de 10 heures de chaleur, testé d'après la norme DIN EN15250). Le cheminement des fumées à l'intérieur des masses d'accumulation garantit une récupération maximale de la chaleur, pour que le COLONA puisse rendre le plus de chaleur et le plus longtemps possible. Le décalage de la diffusion de la chaleur permet ainsi d'éviter la surchauffe dans la pièce d'habitation.

COLONA: XXL-opslagreus

De COLONA bevat een compacte chamottekern waardoor het een volwaardige opslagkachel is – met een totaal gewicht van 480kg met opslagmassa uit chamotte en gietijzer!

Zelfs een kleine hoeveelheid brandstof resulteert in vele uren weldadige warmte (1 x 4,2 kg hout: meer dan 10 uur warmte, getest volgens DIN EN 15250). De geleiding van de verwarmingsgassen in het opslagelement garandeert een maximale warmteopname, zodat de COLONA de opgeslagen warmte maximaal kan afgeven. Deze vertraagde warmteafgifte voorkomt dat de leefruimte oververhit raakt.



COLONA:
Déviation des fumées via le cœur en chamotte
Geleiding van de verwarmingsgassen door de chamottekern

Poêle à accumulation

Un poêle à bois „Accu-chaleureux“

NOVIA plus / DELTA plus / COLONA lite

Comparaison de la chaleur rendue avec/sans 45 kg de masse d'accumulation en fonte
Vergelijking van de warmteafgifte met/zonder gietijzeren opslagmassa van 45 kg

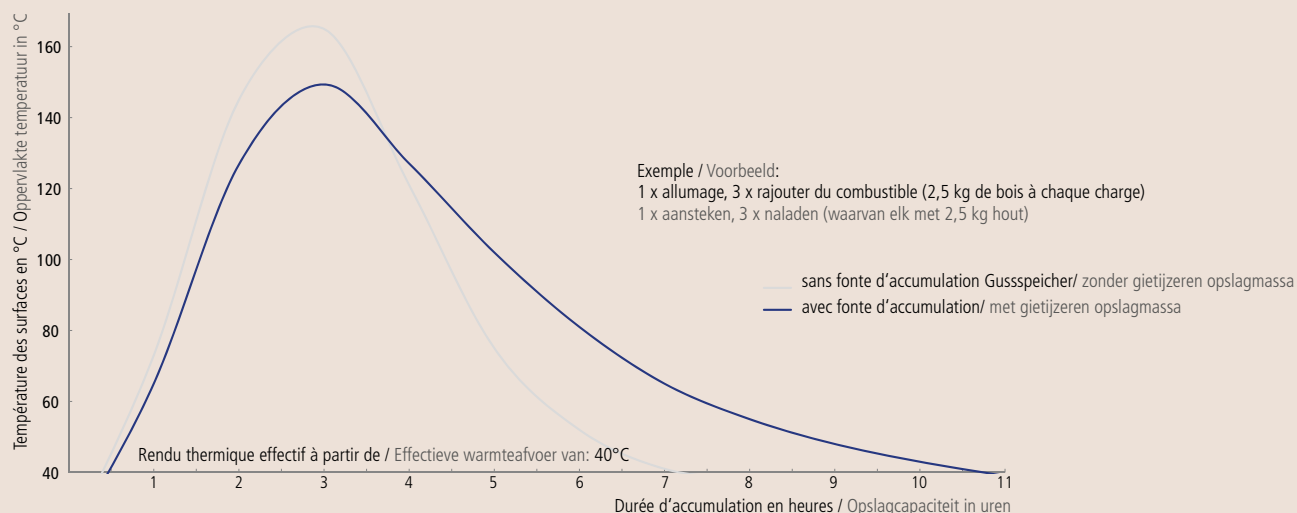

NOVIA plus/ DELTA plus/ COLONA lite: Accumulation en fonte

La fonte est très bonne conductrice de la chaleur et possède de très bonnes propriétés d'accumulation de chaleur et elle est deux fois plus étanche que les autres matériaux d'accumulation comme la pierre ollaire ou la chamotte. Rapporté à son volume, la fonte est donc un accumulateur de chaleur très compact.

La comparaison : Fonte vs Pierre ollaire

On peut ajouter 45 kg de masse d'accumulation dans le NOVIA plus. Le même espace pourrait contenir seulement 17 kg de Pierre ollaire ou 13 kg de chamottes et apporterait donc beaucoup moins de chaleur disponible.

Par rapport à la masse intégrable dans le NOVIA plus, la fonte d'accumulation atteint clairement une chaleur d'accumulation plus élevée que la fonte et la chamotte. De plus, la fonte accumule la chaleur 12 x plus vite que la Pierre ollaire - très peu de temps de fonctionnement suffit pour que l'accumulation de chaleur commence.

NOVIA plus/ DELTA plus/ COLONA lite: gietijzer als opslagelement

Gietijzer heeft een zeer goede warmtegeleiding en opslagcapaciteit en een specifieke dichtheid die meer dan twee keer zo hoog is als die van andere opslagmaterialen, zoals speksteen en chamotte. Gietijzer is dus een zeer compact warmteopslagelement in verhouding tot zijn volume.

De vergelijking: gietijzer vs. speksteen

In de NOVIA plus kan 45 kg gietijzer worden ondergebracht als extra opslagbuffer. Dezelfde ruimte zou kunnen worden gevuld met slechts 17 kg speksteen of 13 kg chamotte - en zou dus aanzienlijk minder warmte opslaan.

In verhouding tot de massa die in de NOVIA plus kan worden ondergebracht, bereikt gietijzer als opslagelement dus een beduidend hogere opslagwarmte dan speksteen en chamotte. Gietijzer absorbeert de warmte ook 12 keer sneller dan speksteen - het opslageffect treedt al na een korte periode in werking.



NOVIA plus: 45 kg de masse d'accumulation en fonte / Gietijzeren opslagmassa 45 kg



DELTA plus: 45 kg de masse d'accumulation en fonte / Gietijzeren opslagmassa 45 kg



COLONA lite: 45-135 kg de masse d'accumulation en fonte (opt.) / Gietijzeren opslagmassa 45-135 kg (opt.)

COLONA
émaillé blanc*
wit geëmailleerd*



COLONA
laqué noir
zwart gelakt



COLONA
émaillé vert foncé*
donkergroen geëmailleerd



COLONA
émaillé rouge foncé** **
donkerrood geëmailleerd* **



Accumulation maximale de chaleur

- Raffiné, fin, le poêle fonte à accumulation avec un poids total de 480 kg en masse d'accumulation en chamotte et en fonte.
- Accumulation de la chaleur efficace et de longue durée dans un format compact:
- Une unique charge d'env. 4,2 kg de combustible, donne déjà plus de 10 heures de chaleur (testé selon la norme DIN EN15250). (► page 24)
- Pendant la combustion, la vitre diffuse rapidement de la chaleur, ensuite l'accumulateur de chaleur apporte par rayonnement, une chaleur douce et agréable et bien dosée, pendant plusieurs heures.
- Parfait pour les maisons basse énergie: une puissance thermique adaptée, de 1,7 kW - le rendu de chaleur étalé dans le temps, empêche la surchauffe dans la pièce.



Raccordement au conduit:
Sortie haute / arrière
Schoorsteenaansluiting:
afvoer bovenaan/ achteraan



Un coup d'œil à l'intérieur du poêle
COLONA: le cœur d'accumulation
en chamotte.
Een kijkje binnenin de COLONA:
opslagkern uit chamotte



Variantes de façades esthétiques:
porte arrondie avec double vitrage
Diverse aantrekkelijke frontpanelen:
ronde deur met dubbele beglazing

Maximale warmteopslag

- Stijlvolle, slanke gietijzeren opslagkachel met opslagmassa van chamotte en gietijzer met een totaal gewicht van 480 kg.
- Efficiënte langdurige warmteopslag in een compact formaat: zelfs een enkele toevoer van ongeveer 4,2 kg brandstof levert meer dan 10 uur warmte op (getest volgens DIN EN 15250). (► pagina 24)
- Het kijkvenster geeft snel warmte af tijdens de verbranding, waarna het opslagelement urenlang een aangename, milde, optimaal gedoseerde stralingswarmte afgeeft.
- Perfect voor laagenergiewoningen: lage, aangepaste ruimteverwarmingcapaciteit van 1,7 kW – de vertraagde warmteafgifte voorkomt oververhitting van de woonruimte.

* L'émail est un produit naturel de haute qualité, cette surface naturelle peut présenter des différences de couleur dues à la production.
* Emaille is een hoogwaardig natuurproduct, deze natuurlijke afwerking kunnen kleurafwijkingen vertonen als gevolg van het productieproces.
** La teinte rouge contient des pigments sensibles à la température. Le rouge est un pigment qui s'assombrit en cours de fonctionnement, mais qui revient ensuite à sa teinte d'origine.
** De rode toon bevat temperatuurgevoelige pigmenten die tijdens de werking donkerder worden, donkerder worden tijdens het gebruik - maar daarna weer de oorspronkelijke toon aannemen.

COLONA

poêle à bois à accumulation de chaleur, en fonte avec cœur en chamotte

COLONA

Puissance de chauffe / Verwarmingscapaciteit: 1,7 kW*

Dimensions (H/L/P) / Afmetingen (H/B/D): 1758/ 484/ 484 mm



Orientation des fumées via le cœur en chamotte: accumulation longue et efficace de la chaleur.

Geleiding van de verwarmingsgas-sen door de chamottekern: efficiënte langdurige warmteopslagcapaciteit.



* rapporté à la quantité de chaleur rendue sur plusieurs heures (= période de dégagement)

* op basis van warmteafgifte gedurende vele uren (= ontloadingsperiode)

DELTA plus
laqué noir
zwart gelakt



La classe, merci la masse

- Poêle fonte compact avec 45 kg de masse d'accumulation de chaleur en fonte massive pour une utilisation efficace de la chaleur: DELTA plus donne ainsi env. trois heures supplémentaires de chaleur effective par rapport à un poêle comparable sans ce même système d'accumulation. (▶ page 24)
- La fonte absorbe la chaleur plus rapidement que la pierre ollaire. Peu après la mise en route, l'accumulateur est „plein” et l'effet d'accumulation de chaleur est en place.
- Accessoire: DELTA plus peut être combiné avec la régulation électronique de combustion LEDATRONIC.
- Accessoires en option:
 - aide électronique au chauffage

Klasse dankzij massae

- Compacte gietijzeren kachel met 45 kg massief gietijzeren opslagelement voor een efficiëntere warmtebenutting: Zo geeft de DELTA plus effectief ongeveer drie uur langer warmte af dan een vergelijkbare kachel zonder een gelijkaardige opslagcap (▶ pagina 24)
- Gietijzer absorbeert de warmte sneller dan speksteen. Zelfs na een korte gebruiksperiode is het opslagelement dus „vol” – en het opslageffect treedt in werking.
- Toebehoren: DELTA plus kan u met de elektronische verbrandingsluchtsturing LEDATRONIC combineren.
- Optionele toebehoren:
 - elektronische warmtesturing



En tête: 45 kg d'accumulation en fonte pour env. trois heures de chaleur en plus. / In het kopgedeelte: gietijzeren opslagmassa van 45 kg voor ong. drie uur langer warmte.



Particularité: La forme inhabituelle du diffuseur de chaleur compact. Opmerkelijk: compacte warmtedispenser met uitzonderlijke vormgeving



Stabilité: Poignée inox droite, pour l'ouverture et la fermeture confortable de l'appareil. /Stabiël: comfortabel openen en sluiten met staafgreep uit edelstaal



L'aide électronique au chauffage (Lumière LED discrète dans le socle: vert/bleu/rouge) / Elektronische warmtesturing (discrete, indirecte LED-indicatielamp in de bodemplaat: groen / blauw / rood)

DELTA plus

le poêle fonte avec accumulation de chaleur

DELTA plus

Puissance / Verwarmingscapaciteit: 6 kW

Dimensions (H/L/P) / Afmetingen (H/B/D): 1330/ 498/ 485 mm



design: KramerDesign

CLASSE DE PERFORMANCE ENVIRONNEMENTALE

Flamme VERTE Le label du chauffage au bois

www.fammetests.org

Appareil de classe 7★

Cet appareil a été testé par un professionnel selon les règles de l'art et conformément aux techniques spécifiées dans la norme. Une bonne utilisation de cet appareil alimenté au bois, associé à un combustible de qualité, contribue à économiser l'énergie, à réduire les émissions de gaz à effet de serre et à préserver notre environnement.

NOVIA plus
laqué noir
zwart gelakt



Accumulation compacte

- Poêle fonte compact avec 45 kg de masse d'accumulation de chaleur en fonte massive pour une utilisation efficace de la chaleur:
- NOVIA plus donne ainsi env. trois heures supplémentaires de chaleur effective par rapport à un poêle comparable sans ce même système d'accumulation. (▶ page 24)
- La fonte absorbe la chaleur plus rapidement que la Pierre ollaire. Peu après la mise en route, l'accumulateur est „plein” et l'effet d'accumulation de chaleur est activé.
- Accessoire: NOVIA plus peut être combiné avec la régulation électronique de combustion LEDATRONIC.

Compact opgeslagen

- Compacte gietijzeren kachel met 45 kg massief gietijzeren opslagelement voor een efficiëntere warmtebenutting:
- Zo geeft de NOVIA plus effectief ongeveer drie uur langer warmte af dan een vergelijkbare kachel zonder een gelijkaardige opslagcapaciteit. (▶ pagina 24)
- Gietijzer absorbeert de warmte sneller dan speksteen. Zelfs na een korte gebruikperiode is het opslagelement dus „vol” – en het opslageffect treedt in werking.
- Toebehoren: NOVIA plus kan u met de elektronische verbrandingsluchtsturing LEDATRONIC combineren.



En tête: 45 kg d'accumulation en fonte pour env. trois heures de chaleur en plus. / In het kopgedeelte: gietijzeren opslagmassa van 45 kg voor ong. drie uur langer warmte.



Pratique: Le nettoyage est un jeu d'enfant grâce au cendrier.
Praktisch: de aslade is uiterst gemakkelijk te reinigen

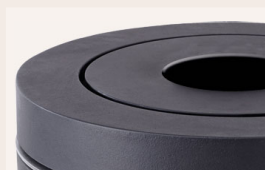

Plaque de dessus en fonte pour NOVIA plus (noire)
Gietijzeren dekplaat: voor NOVIA plus (zwart)

NOVIA plus

Poêle fonte avec système d'accumulation

NOVIA plus

Puissance de chauffe / Verwarmingscapaciteit: 6 kW

Dimensions (H/L/P) / Afmetingen (H/B/D): 1297/ 450/ 450 mm



Principes de la technique sur l'eau Principe van de watertechniek



Comment fonctionne la technologie hydro ?

Lors de la combustion du bois, beaucoup d'énergie est libérée, dont le flux circule sous la forme de fumées brûlantes dans l'appareil.

En alternative aux masses d'accumulation solides, une grande partie de l'énergie thermique des fumées peut être récupérée via l'échangeur à chaleur d'un poêle fonctionnant à eau.

Le poêle avec système à eau diffuse la chaleur directement dans la pièce et vient aussi en renfort du chauffage central de l'habitation.

Avec les composants du système à eau réglés de façon optimale LEDATHERM vous obtenez un système global qui s'agence idéalement.

C'est seulement lorsque la chaleur accumulée dans l'accumulateur à chaleur du poêle à eau et éventuellement l'énergie solaire, ne suffisent pas pour couvrir le besoin de la pièce en énergie, alors le chauffage conventionnel au fuel ou au gaz doit entrer en service.

Functie van de watertechniek?

Bij de verbranding van hout komt veel energie vrij, die in de vorm van zeer hete verwarmingsgassen door de vuurhaard stroomt. Als alternatief voor een opslagelement voor vaste brandstoffen, kan een groot deel van de warmte-energie uit deze verwarmingsgassen worden onttrokken via de warmwaterwisselaar van een watervoerende kachel.

De kachel met watertechniek geeft de warmte direct af in de ruimte waar hij is geïnstalleerd en vormt daardoor een ideale ondersteuning van een centraal verwarmingssysteem. Met de optimaal op elkaar afgestemde componenten van de LEDATHERM-watertechniek creëert u een ideaal samenhangend totaalsysteem.

De conventionele olie- of gasverwarminginstallatie moet enkel ingrijpen wanneer de warmte-energie die is opgeslagen in het warmteopslagelement van de watervoerende kachel en eventuele zonne-energie, niet volstaat om de energiebehoefte van de ruimte te dekken.

Technique hydro

Utiliser efficacement la matière première renouvelable

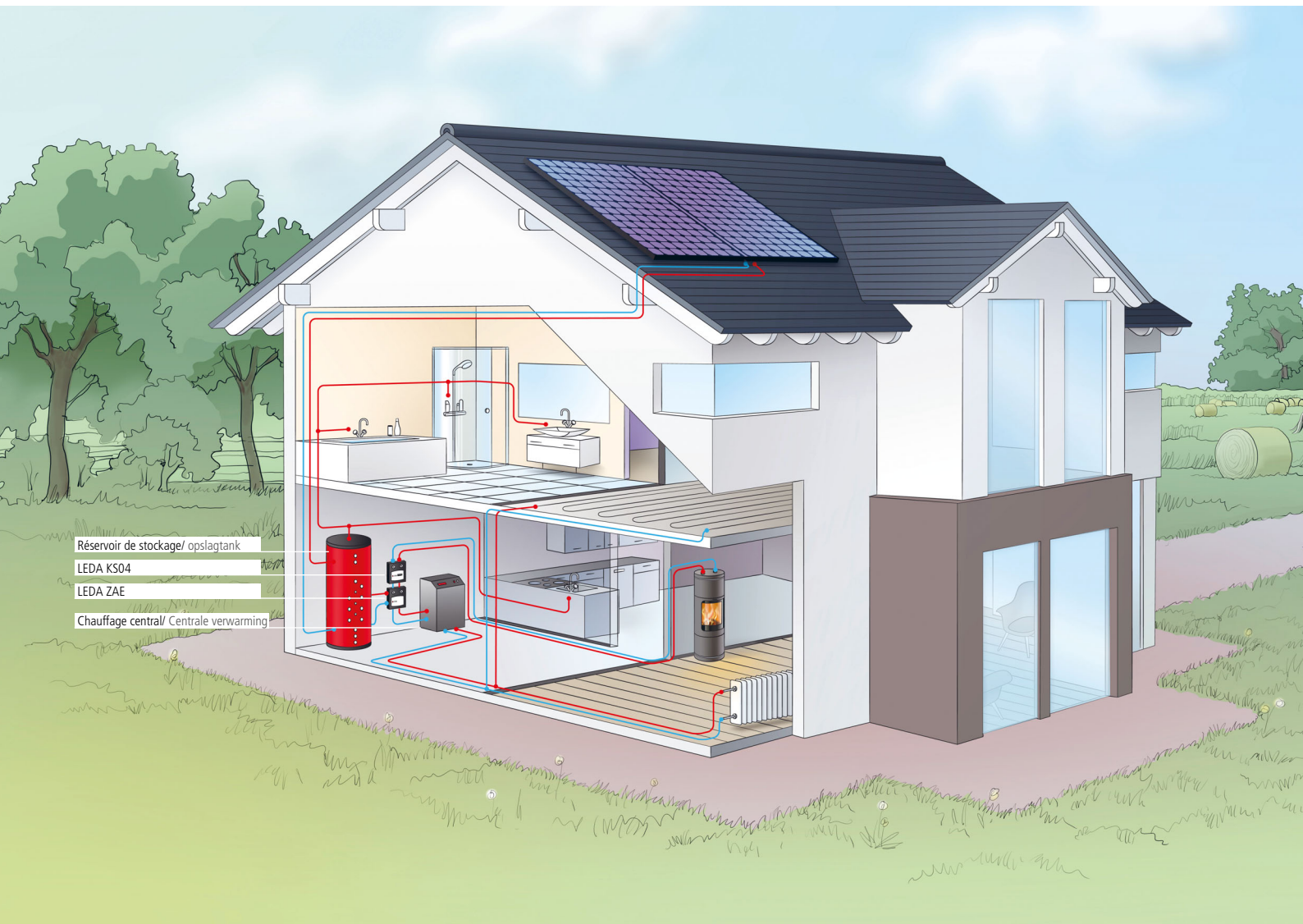

- Réservoir de stockage/ opslagtank
- LEDA KS04
- LEDA ZAE
- Chauffage central/ Centrale verwarming

NOVIA W
laqué noir
zwart gelakt



Technique hydro compacte

- Matériaux de haute qualité combinés avec un Design actuel et une technologie efficiente.
- Economies sur les dépenses de chauffage grâce à un apport complémentaire au chauffage central
- Une tirette d'orientation des fumées facilite l'allumage:
(1) Tirée en position ouverte, les fumées partent directement dans le conduit de cheminée. la performance sur l'eau est réduite.
- (2) Poussée en position fermée, les fumées sont dirigées vers l'échangeur à chaleur à eau pour une haute performance sur l'eau.
- Remarquablement adapté aux maisons basse consommation et en complément à la technologie solaire.
- Accessoire: NOVIA W peut être combiné avec la régulation électronique de combustion LEDATRONIC.



Discrete, la poignée se fond parfaitement dans le design du poêle.
Discreet: de deurgreep is naadloos in het design ingewerkt.



Pratique : Le nettoyage est un jeu d'enfant grâce au cendrier
Praktisch: de aslade is uiterst gemakkelijk te reinigen

Compacte watertechniek

- Hoogwaardige materialen in combinatie met eigentijds design en efficiënte watertechniek
- Verwarmingskostenbesparing door ondersteuning van het bestaande verwarmingssysteem
- De schuifklep vergemakkelijkt de verwarming:
(1) uitgetrokken stromen de verwarmingsgassen rechtstreeks in de schoorsteen – de waterverdamping wordt vermindert.
- (2) ingedruwd stromen de verwarmingsgassen door de warm waterwisselaar - met meer waterverdamping als resultaat.
- Uitstekend geschikt voor laagenergiewoningen en als aanvulling op zonnetechnologie.
- Toebehoren: NOVIA W kan u met de elektronische verbrandingsluchtsturing LEDATRONIC combineren.

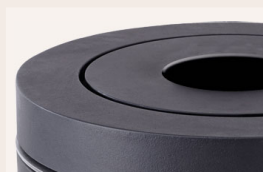

Plaque de dessus en fonte pour NOVIA W (noire)
Gietijzeren dekplaat voor NOVIA W (zwart)

NOVIA W

Poêle hydro en fonte



NOVIA W

Puissance total / Verwarmingscapaciteit: 8 kW (5 kW à l'eau / waterzijdig; 3 kW air chaud/ direct)
Dimensions (H/L/P) / Afmetingen (H/B/D): 1297/ 498/ 485 mm



DELTA W
laqué noir
zwart gelakt



Technique sur l'eau compacte

- Apparence fonte pure dans une façade discrète qui habille une forme élégante.
- Economies sur les dépenses de chauffage grâce à un apport complémentaire au chauffage central
- Une tirette d'orientation des fumées facilite l'allumage
(1) Tirée en position ouverte, les fumées partent directement dans le conduit de cheminée - la performance sur l'eau est réduite
- (2) Poussée en position fermée, les fumées sont dirigées vers l'échangeur à chaleur à eau - pour une haute performance sur l'eau
- Remarquablement adapté aux maisons basse consommation et en complément à la technologie solaire
- Accessoire: DELTA W peut être combiné avec la régulation électronique de combustion LEDATRONIC.



Stabilité: Poignée inox droite, pour l'ouverture et la fermeture confortable de l'appareil.
Stabiel: comfortabel openen en sluiten met staafgreep uit edelstaal



Stabilité: Poignée inox droite, pour l'ouverture et la fermeture confortable de l'appareil.
Opmerkelijk: compacte warmte-dispenser met uitzonderlijke vormgeving

Compacte watertechniek

- Puur gietijzeren optiek met een discreet, elegant ogend front-paneel
- Verwarmingskostenbesparing door ondersteuning van het bestaande verwarmingssysteem
- De schuifklep vergemakkelijkt de verwarming:
(1) uitgetrokken stromen de verwarmingsgassen rechtstreeks in de schoorsteen – de waterverdamping wordt vermindert.
- (2) ingeduwd stromen de verwarmingsgassen door de warmwaterwisselaar - met meer waterverdamping als resultaat.
- Uitstekend geschikt voor laagenergiewoningen en als aanvulling op zonnetechnologie.
- Toebehoren: DELTA W kan u met de elektronische verbrandingsluchtsturing LEDATRONIC combineren.

DELTA W

Poêle de chauffage à eau en fonte



DELTA W

Puissance totale / Verwarmingscapaciteit: 8 kW (à l'eau / waterzijdig: 5 kW, direct / direct: 3kW)
Dimensions (H/L/P) / Afmetingen (H/B/D): 1330/ 498/ 485 mm



Design: kramerDesign



Afin de pouvoir bénéficier longtemps du plaisir d'un appareil de chauffage au bois avec technologie à eau, il est raisonnable de lister des informations sur l'appareil et l'utilisation que vous souhaitez en faire :

1. Comment je souhaite chauffer ?

Le poêle de chauffage au bois avec système à eau, fonctionne efficacement lorsqu'il est possible de le faire fonctionner plusieurs heures d'affilée, sans interruption.

C'est pourquoi vous devriez préalablement réfléchir aux points suivants:

- est-ce que je peux et veux utiliser ce chauffage tous les jours?
- quand et combien de temps est-ce que je veux l'utiliser (combien d'heures par jour)?

2. Quel est l'appareil qui me convient ?

En temps que client vous avez l'embarras du choix, selon votre budget, la place et le style souhaité - Il y a ce qu'il faut pour chacun:

- Poêle céramique (conception individuelle, la plus grande diversité de choix techniques)
- Foyer de cheminée (installation de conception individuelle avec la plus grande vision du feu)
- Poêle de chauffage (peu encombrant, non encastré)



Poêle (par ex. NOVIA W)



Poêle (par ex. DELTA W)

3. Quelle quantité de chaleur me faut-il ?

J'ai besoin de chaleur pour le chauffage de l'habitation et de l'eau.

Ce besoin en chaleur (= charge thermique) sera calculé précisément de façon optimale.

(exemples : Calcul de la charge thermique basé sur la norme DIN EN 12831,

EnEV-Ausweis, Impératifs de dimensionnement donnés par l'architecte/le professionnel du bâtiment pour installation de chauffage)

Technologie hydro

Planification de votre installation

Si aucun calcul n'est disponible, il est aussi possible d'évaluer la charge thermique comme suit:

$$\text{Surface totale habitable (m}^2\text{)} \times \text{Type de maison (W)} = \text{Charge thermique (Watt)}$$

par ex. - maison passive	10-20 Watt/m ²
- maison EnEV	30 Watt/m ²
- maison moderne, norme „Wärmeschutzverordnung 95“	50 Watt/m ²
- maison plus ancienne	100 Watt/m ²
- bâtisse ancienne mal isolée	150 Watt/m ²

4. Quelle est la performance nécessaire pour chauffer l'eau sanitaire ?

En règle générale en plus de chauffer la maison, on chauffe aussi l'eau sanitaire (pour la salle de bain et la cuisine), la puissance requise dépend donc aussi du nombre de résidents.

5. Quelle est la puissance nécessaire au total ?

Besoin en chaleur pour la maison + Puissance requise pour l'eau = besoin total énergie.

$$\text{----- kW} + \text{----- kW} = \text{----- kW}$$

Exemple de calcul:

Par ex. $8 \text{ kW} + 6 \text{ kW} = 14 \text{ kW}$

-> Appareil choisi NOVIA W mit 8 kW Nennwärmeleistung

-> Temps d'utilisation prévu 6h / jour

-> C'est pourquoi pendant un hiver rigoureux:

L'eau sanitaire est chaude et le besoin en chaleur de la maison sera en grande partie couvert, pendant env. 6h.

Cela signifie, que votre chauffage au fuel / ou gaz, chauffera 6h de moins = 18-22% d'économie de fuel / gaz.

* pour 6 h de fonctionnement/jour et un besoin de 70 l d'eau/personne/jour et une température de l'eau montant jusqu'à 50°C, dans le ballon d'eau chaude adéquat.



Et quoi d'autre ?

Quelle est la quantité de combustible nécessaire ?

-> Besoin journalier en combustible :

En hiver: 6-7 kg de bois par jour, par kW de besoin en chaleur de la maison

Saison intermédiaire: Env. 3-4 kg /kW par jour

-> Besoin annuel en combustible:

en v. 1,2 à 1,5 stère par Kw

(env. 400 kg/surface habitable)

Possédez-vous déjà une installation solaire raccordée au chauffage central ?

Oui, parfait ! En général des composants importants de l'installation solaire peuvent être aussi utilisés pour le raccordement du poêle au circuit. (par ex. le ballon tampon, sa capacité de production, le réglage de la température dans le circuit de chauffage, le limiteur de température de sécurité pour l'eau sanitaire et le thermostat de l'eau de retour) - c'est réglé techniquement et efficacement

Que signifie le DÉCOUPAGE de la puissance ?

Répartition de la performance - son utilisation est optimale.

Les appareils LEDA à eau possèdent, selon leur construction, une répartition différente de la puissance thermique entre l'eau et la chaleur directe.

Les poêles avec un échangeur à chaleur intégré ont en général une puissance directe plus forte.

Tandis que les appareils, dont la chambre de combustion même est entourée d'eau, donnent eux une puissance plus élevée vers l'eau.

Il est même possible sur certains des poêles de régler la répartition de la puissance (par ex. DIAMANT H300W).

Ensemble nous trouverons le poêle de chauffage parfaitement adapté aux spécificités de votre habitation !

Technologie hydro

Planification de votre installation



Les poêles équipés de système à eau, les plus appréciés:



Exemple de planification:

Supposons, que la surface habitable à chauffer soit d'env. 120 m² et que la puissance thermique calculée dans ce but (besoin en chaleur) soit de quasi 8 kW. Avec la puissance calorifique estimée pour le chauffage de l'eau sanitaire, une performance totale thermique de 14 kW est requise. La maison dispose actuellement d'un chauffage central au fuel ou au gaz, qui devra donc être soutenu par le poêle de chauffage.

A peu près 40% (env. 3,2 kW) de la surface habitable peuvent être directement atteints par le rayonnement et l'air chaud du poêle prévu.

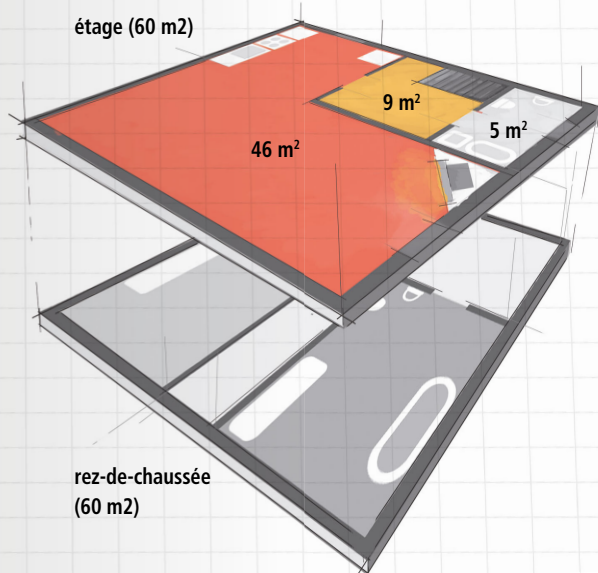

Pour ne pas surchauffer la pièce où est installé l'appareil pendant son utilisation, il faut opter ici pour un poêle avec la puissance directe approximativement appropriée. Le NOVIA W avec ses 3 kW de puissance directe et une puissance totale de 8 kW, est parfaitement adapté à ce type de situation d'habitation et à l'usage imaginé par l'utilisateur. Pendant que le poêle est en fonctionnement, il chauffe en priorité directement la pièce où il est installé et met à disposition une part de puissance thermique supplémentaire pour le chauffage central. Si le poêle est éteint, le chauffage central reprend son rôle et de chauffage intégral - un jeu à deux optimal.

LUC
Système de contrôle de la ventilation
Display onderdrukregelaar



LUC: La technologie sûre pour un fonctionnement conjoint d'appareil de chauffage au bois et de système de ventilation.

Les systèmes de ventilation et les hottes aspirantes travaillent en dépression -tout comme les poêles de chauffage, dont les fumées sont aspirées vers l'extérieur par le conduit de cheminée. Le danger: les deux systèmes peuvent dégrader leur niveau d'efficacité respectif. Un système de ventilation trop fort ou défectueux pourraient par exemple, provoquer l'appel des fumées dans l'habitation - un risque éventuellement potentiellement désagréable voire même techniquement dangereux.

LUC: de veilige technologie voor de gezamenlijke bediening van vuurhaarden en ventilatiesystemen

Ventilatiesystemen en afzuigkappen werken met onderdruk – net als houtkachels, die hun rookgassen via de schoorsteen naar buiten afvoeren. Het gevaar: beide systemen kunnen elkaars werking verstoren. Een sterk of gebrekkig ventilatiesysteem kan er bijvoorbeeld toe leiden dat de rookgassen in de woonruimte worden gezogen – wat onaangenaam is en potentieel ook een veiligheidsrisico inhoudt.



Kit d'adaptation pour installation dissimulée du capteur sur le tuyau.
Adapterset voor verdeckte installatie van de sensorleidingen op de pijp



Autorisation d'utilisation de la Chambre du commerce et de l'industrie
Algemene bouwkundige toelating van DIBt

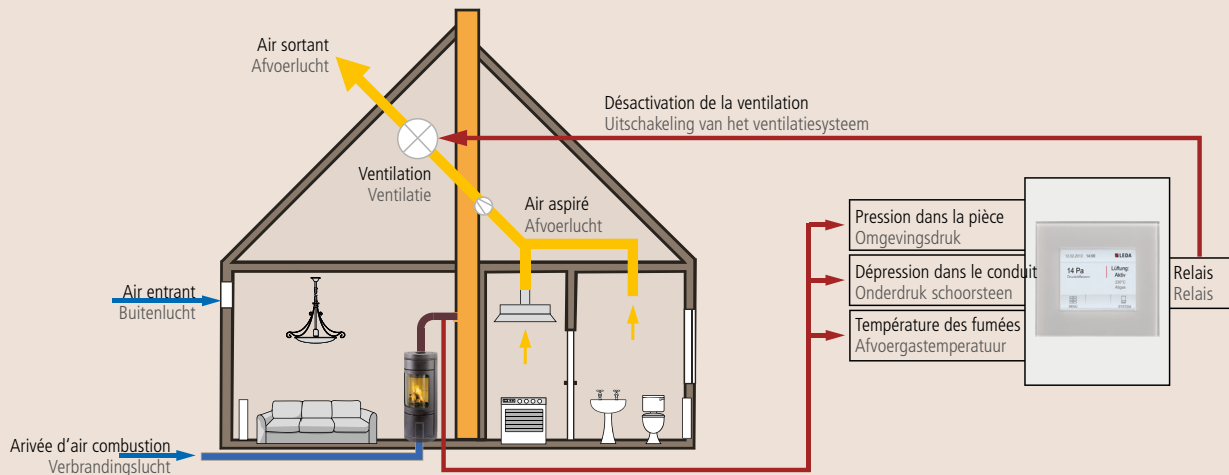

LUC: Fonctionnement

Via un protocole de mesure innovant, le système LUC, approuvé norme TÜV, règle le fonctionnement en parallèle de la ventilation et du poêle de façon optimale. La commande intelligente communique par l'écran les informations complètes sur le statut du fonctionnement et surveille la sécurité du fonctionnement et de l'utilisation.

En cas de dysfonctionnement LUC intervient immédiatement : La ventilation sera automatiquement éteinte, écartant ainsi tout danger.

Avantages supplémentaires:

- Ecran graphique moderne avec surface tactile et encadrement discret, dimensions: 112 x 94 mm.
- Affichage simple, concis avec menu intuitif à icônes.

LUC: functiebeschrijving

De TÜV-gecertificeerde LUC maakt gebruik van een innovatief meetproces om de werking van het ventilatiesysteem en de vuurhaard optimaal op elkaar af te stemmen. De intelligente procesbesturing geeft gedetailleerde informatie over de actuele bedrijfsstatus via het display en bewaakt de functionele en bedrijfszekerheid. In het geval van een storing wordt de LUC onmiddellijk geactiveerd: het ventilatiesysteem wordt automatisch uitgeschakeld, waardoor gevaar wordt voorkomen.

Nog meer pluspunten:

- Modern grafisch display met touchscreen-oppervlak en discreet glazen frame, afmetingen: 112 x 94 mm.
- Eenvoudige, overzichtelijke gebruikersinterface met gebruiksvriendelijke menunavigatie via pictogrammen.

LEDATRONIC

Régulation électronique de combustion – Confort et efficacité

LEDATRONIC l'appli
pour tous les réglages et visualisation
voor alle instellingen en aanzichtspunten

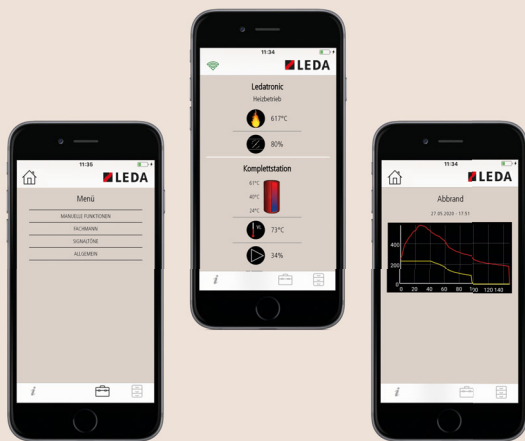

LEDATRONIC ecran
LEDATRONIC display
Régulation confortable de l'air de combustion
Comfortable combustion air control
Handige verbrandingsluchtregeling

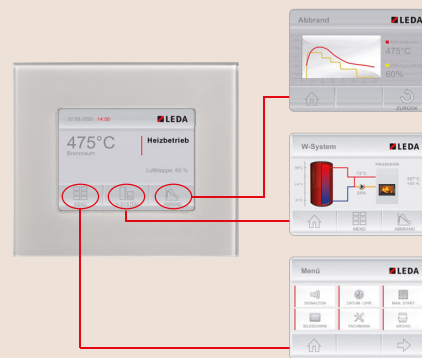

LEDATRONIC : Confort. Réglé génialement.

Les appareils de chauffage modernes sont particulièrement orientés vers une combustion particulièrement peu polluante et une consommation réduite de bois. Pour cela à chaque phase de la combustion, un apport correct d'air à brûler joue un rôle prépondérant. La commande LEDATRONIC règle la combustion de votre appareil de façon écologique, efficace et parfaite, qu'aucun humain ne peut égaler dans la pratique.

- Combustion peu génératrice d'éléments polluants: Emissions de polluants réduites grâce à l'ajustement continu de l'apport d'air à brûler à chaque situation de combustion.
- Economie d'énergie: Faible consommation de combustible grâce au rendement optimal accessible avec LEDATRONIC et à la fermeture correcte de l'arrivée d'air frais à la fin de la combustion.
- Confort et sécurité: Aucune erreur d'utilisation grâce aux fonctions de gestion de LEDATRONIC, un confort significativement élevé. Un fonctionnement en sécurité, aussi en cas de coupure de courant.
- Affichage et réglage de toutes les fonctions via l'appli gratuite LEDATRONIC-App pour Smartphones et tablettes (Android/ iOS).
- En option : Ecran graphique moderne avec surface tactile et encadrement discret, dimensions: 112 x 94 mm.
- Affichage simple, concis avec menu intuitif à icônes.

LEDATRONIC: Confort. Ingenieurs gecontroleerd.

Moderne verwarmingstoestellen zijn ontworpen voor een bijzonder schone verbranding en een laag brandstofverbruik. De juiste aanvoer van verbrandingslucht speelt een essentiële rol in elke fase van de verbranding. LEDATRONIC regelt de verbranding van uw toestel op een uiterst milieuvriendelijke, efficiënte en optimale manier.

- Verbranding met lage uitstoot van schadelijke stoffen: laagste emissiewaarden dankzij de continue aanpassing van de verbrandingsluchtoevoer aan de betreffende verbrandingssituatie.
- Energiebesparing: minder brandstofverbruik dankzij het optimale rendement dat met LEDATRONIC kan worden bereikt en de juiste afsluiting van de luchtoevoer aan het einde van de verbranding.
- Confort en veiligheid: foutloze werking van de LEDATRONIC-bedieningsfuncties en aanzienlijk meer comfort. Een algemeen veilige werking, uiteraard ook in geval van stroomonderbreking.
- Weergave en instelling van alle functies via de gratis LEDATRONIC-app voor smartphone en tablet (Android/ iOS).
- Optioneel: modern grafisch display met touchscreen-oppervlak en discreet glazen frame, afmetingen: 112 x 94 mm.
- Eenvoudige, overzichtelijke gebruikersinterface met gebruiksvriendelijke menunavigatie via pictogrammen.

Accessoires

Technique hydro -Composants – connectés intelligemment

Station complète, ZAE et réservoir de stockage
Compleet station, ZAE en opslagtank
Technique hydro accessoires
Accessoires voor watertechnologie

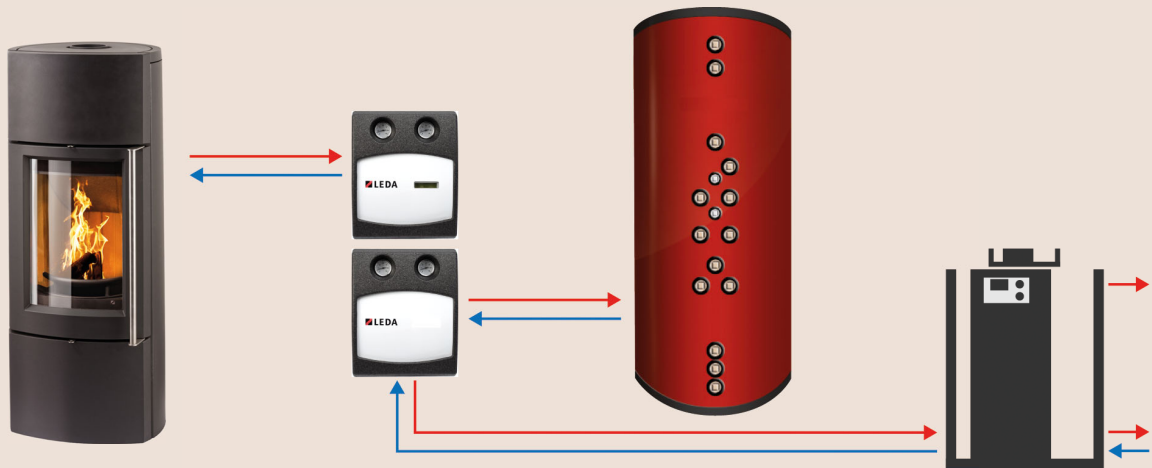

KS04 : Station LEDATHERM complète

La station complète prend en charge le lien intelligent entre le poêle à bois et le multi-accumulateur. Cette unité garantit une puissance sur l'eau effective, l'économie d'énergie en toute simplicité. En plus KS04 comprend tous les composants et éléments nécessaires et recommandés.

ZAE : Unité centrale de raccordement

Avec cette unité, relier ce chauffage supplémentaire au chauffage central de la maison est particulièrement simple et concis. L'unité ZAE via une soupape de mélange contrôlée, veille à la répartition adaptée de la chaleur dans la masse d'accumulation ou du poêle c.à.d. l'accumulateur vers le bouilleur du chauffage central - donc un complément parfait à la station complète KS04.

Réservoir de stockage

En tant que combinaison réussie et techniquement optimisée du stockage de la couche de chauffage et d'une chaudière à eau chaude efficace, le réservoir de stockage est le centre de stockage le plus efficace pour le système de chauffage de la maison. Ce système peut être complété par un échangeur de chaleur solaire.

KS04: LEDATHERM complet station

Het complete station neemt de intelligente koppeling over tussen de kachel en opslagtank. Deze eenheid garandeert een effectieve besturing van het water, is energiebesparend en eenvoudig in gebruik. De KS04 bevat ook alle noodzakelijke en voorgeschreven onderdelen en componenten.

ZAE: centrale regelunit

De ZAE-centrale maakt de systeemintegratie van deze aanvullende verwarming in een centraal verwarmingssysteem bijzonder eenvoudig en overzichtelijk. Via een gecontroleerd mengventiel zorgt de ZAE voor een vraaggestuurde warmteverspreiding vanuit de opslagmassa of vanuit de kachel of opslagmassa in de cv-ketel - met andere woorden, de perfecte aanvulling op het complete KS04-station.

Opslagtank

Als succesvolle en technisch geoptimaliseerde combinatie van een gelaagde opslagtank voor verwarming en een efficiënte boiler voor huishoudelijk warm water, is de opslagtank het efficiënte opslagcentrum voor het verwarmingssysteem van het huis. Dit systeem kan worden aangevuld met een zonnewarmtewisselaar.

Vous trouverez des données techniques détaillées et des plans d'encombrement à télécharger sous www.leda.de/en

	PEPPA	PEPPA tec avec kit de réduction des émissions	CORNA	CORNA tec avec kit de réduction des émissions	CORNA ES	CORNA ES tec avec kit de réduction des émissions
Combustion propre conformément aux normes*	2. Stufe BlmSchV/ M/ AT/ CH		2. Stufe BlmSchV/ M/ AT/ CH		2. Stufe BlmSchV/ M/ AT/ CH	
-Classe d'efficacité énergétique	A+		A+		A+	
- Flamme Verte	7 étoiles		7 étoiles		7 étoiles	
Régulateur du débit d'air	-	-	-	-	-	-
Aide électronique au chauffage	optionnel (optioneel)	✓	optionnel (optioneel)	✓	optionnel (optioneel)	✓
Catalyseur	-	✓	-	✓	-	✓
Puissance nominale total [kW]	4 (4 - 6')	3 (3 - 7')	4 (4 - 6')	3 (3 - 7')	6	6 (5 - 9')
- à l'eau/ air chaud [kW]	- / 4 (4 - 6')	- / 3 (3 - 7')	- / 4 (4 - 6')	- / 3 (3 - 7')	- / 6	- / 6 (5 - 9')
Rendement [%] (bûche de bois)	≥ 81	≥ 81	≥ 81	≥ 81	≥ 81	≥ 81
Tuyau de sortie des fumées [Ø mm]/ -sortie	130/ haute (top)		130/ arrière ou haute (achter of boven)		130/ arrière ou haute (achter of boven)	
Raccord d'arrivée d'air extérieur/ -buse [Ø mm](L'air de combustion n'est pas pris dans la pièce où est le poêle)	✓ / 100		✓ / 100		✓ / 100	
La qualité fonte LEDA	complet (volledig)		complet (volledig)		complet (volledig)	
Poids, env. [kg]	250		250		250	
Chambre de combustion [H x L x P mm]	610 x Ø260		610 x 270 x 250		610 x 270 x 250	
Distances de sécurité (lat./arr./avant) [cm] (avec éléments inflammables, meubles etc.)	40/ 35/ 80		40/ 35/ 80		40/ 40/ 80	
Bûches de bois/ longueur max. [cm]	✓ / 20		✓ / 20		✓ / 20	
Briquettes de bois/briquettes de lignite	✓ / -		✓ / -		✓ / -	
Adapté pour raccordement multiple au conduit	✓		✓		✓	
Levier (réglage de l'arrivée d'air de combustion, prévention d'erreur d'utilisation)	✓		✓		✓	
Cendrier (Pour un nettoyage facile)	-		-		-	
Utilisable avec LUC (Contrôle électronique de la dépression)	✓		✓		✓	
Utilisable avec LEDATRONIC (régulation électronique de combustion)	-		-		-	

Données techniques

CORNA hoch	CORNA hoch tec	CORNA hoch ES	CORNA hoch ES tec avec kit de réduction des émissions	CORNA PS	CORNA PS tec avec kit de réduction des émissions	
2. Stufe BlmSchV/ M/ AT/ CH	2. Stufe BlmSchV/ M/ AT/ CH	2. Stufe BlmSchV/ M/ AT/ CH	2. Stufe BlmSchV/ M/ AT/ CH	2. Stufe BlmSchV/ M/ AT/ CH	2. Stufe BlmSchV/ M/ AT/ CH	
A+	A+	A+	A+	A+	A+	
7 étoiles	7 étoiles	7 étoiles	7 étoiles	-	-	
-	-	-	-	✓	-	
optionnel (optioneel)	✓	optionnel (optioneel)	✓	optionnel (optioneel)	✓	
-	✓	-	✓	-	✓	
4 (4 - 6 ¹)	3 (3 - 7 ¹)	6	6 (5 - 9 ¹)	6 ²	6 ²	
- / 4 (4 - 6 ¹)	- / 3 (3 - 7 ¹)	- / 6	- / 6 (5 - 9 ¹)	- / 6 ²	- / 6 ²	
≥ 81	≥ 81	≥ 81	≥ 81	≥ 81 ²	≥ 81 ²	
130/ arrière ou haute (achter of boven)	130/ arrière ou haute (achter of boven)	130/ arrière ou haute (achter of boven)	130/ arrière ou haute (achter of boven)	130/ arrière ou haute (achter of boven)	130/ arrière ou haute (achter of boven)	
✓ / 100	✓ / 100	✓ / 100	✓ / 100	✓ / 100	✓ / 100	
complet (volledig)	complet (volledig)	complet (volledig)	complet (volledig)	complet (volledig)	complet (volledig)	
275	275	275	275	285	285	
610 x 270 x 250	610 x 270 x 250	610 x 270 x 250	610 x 270 x 250	610 x 270 x 250	610 x 270 x 250	
40/ 35/ 80	40/ 40/ 80	40/ 40/ 80	40/ 40/ 80	en cours de vérification (wordt onderzocht) ²	en cours de vérification (wordt onderzocht) ²	
✓ / 20	✓ / 20	✓ / 20	✓ / 20	✓ / 20	✓ / 20	
✓ / -	✓ / -	✓ / -	✓ / -	✓ / -	✓ / -	
✓	✓	✓	✓	✓	✓	
✓	✓	✓	✓	✓	✓	
-	-	-	-	-	-	
✓	✓	✓	✓	✓	✓	
-	-	-	-	-	-	

¹ Plage de puissance de chauffage testée / Getest verwarmingsvermogenbereik
² Données provisoires, vérification non disponible au moment de l'impression. / Voorlopige gegevens, nog niet gecontroleerd bij het ter perse gaan.

Gedetailleerde technische gegevens en maattekeningen kunt u downloaden op www.leda.de/en

Verbranding met lage uitstoot van schadelijke stoffen*

- Energieefficiëntieklasse

- Flamme Verte

Luchtvolumeregelaar

Elektronische warmtesturing

Katalysator

Nominaal verwarmingsvermogen [kW]

- waterzijdig / direct [kW]

Werkingsgraad [%] (stookhout)

Rookkanaal [Ø mm]/ -afvoer

Buitenluchtaansluiting [Ø mm] (verbrandingslucht niet uit de installatieruimte)

Gemaakt van LEDA-kwaliteitsgietijzer

Gewicht, ong. [kg]

Afmetingen van de brandkamer [H x B x T mm]

Veiligheidsafstanden (zijanten/achteraan./vooraan)[cm] (aan brandbare, meubilair enz.)

Stookhout/ max. lengte van het houtblok [cm]

Houtbriket/ bruinkoolbriket

Geschikt voor meervoudig gebruik van de schoorsteen

Eenhendelbediening (regeling van de luchttoevoer, voorkomen van bedieningsfouten)

Aslade (voor optimale reiniging)

Uitbreidbaar met LUC (elektronische onderdrukregelaar)

Uitbreidbaar met LEDATRONIC (elektronische verbrandingsluchtregeling)

Vous trouverez des données techniques détaillées et des plans d'encombrement à télécharger sous www.leda.de/en

COLONA lite
mit zwei Aufsatzringen

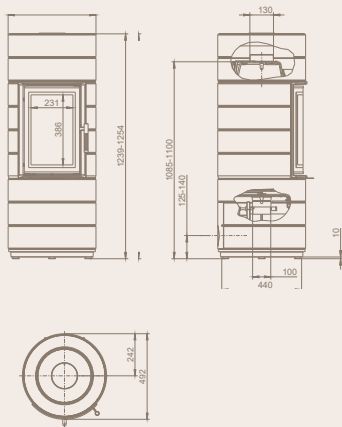

COLONA lite
mit drei Aufsatzringen

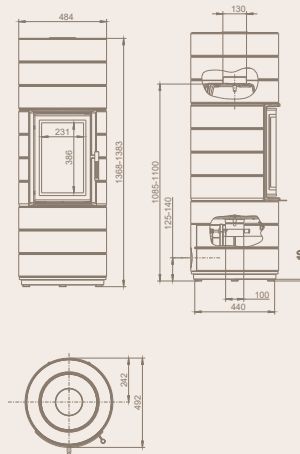

COLONA lite
mit sechs Aufsatzringen

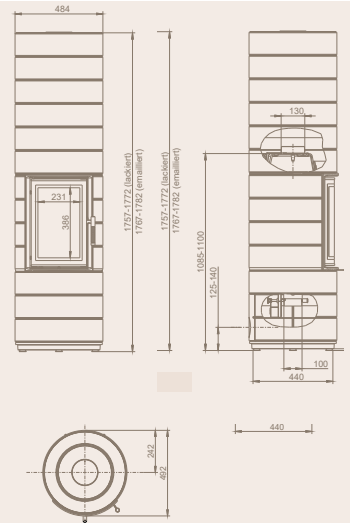

Combustion propre conformément aux normes*

2. Stufe BImSchV/ M/ AT/ CH

2. Stufe BImSchV/ M/ AT/ CH

2. Stufe BImSchV/ M/ AT/ CH

-Classe d'efficacité énergétique

A+

A+

A+

- Flamme Verte

7 étoiles

7 étoiles

7 étoiles

Régulateur du débit d'air

-

-

-

Catalyseur

-

-

-

Puissance nominale total [kW]

6

6

6

- wasserseitig / direkt [kW]

- / 6

- / 6

- / 6

Rendement [%] (bûche de bois)

≥ 81

≥ 81

≥ 81

Tuyau de sortie des fumées [Ø mm]/ -sortie

130/ haute (top)

130/ haute (top)

130/ arrière ou haute (achter of boven)

Außenluftanschluss/ -stutzen [Ø mm]
(Verbrennungsluft nicht aus Aufstellraum)

√ / 100

√ / 100

√ / 100

La qualité fonte LEDA

complet (volledig)

complet (volledig)

complet (volledig)

Poids, env. [kg]

246

279

321

Chambre de combustion [H x L x P mm]

388 x 220 x 300

388 x 220 x 300

388 x 220 x 300

Distances de sécurité (lat./arr./avant) [cm]
(avec éléments inflammables, meubles etc.)

50/ 50/ 110

50/ 50/ 110

50/ 50/ 110

Bûches de bois/ longueur max. [cm]

√ / 25

√ / 25

√ / 25

Briquettes de bois/briquettes de lignite

√ / -

√ / -

√ / -

Adapté pour raccordement multiple
au conduit

√

√

√

Lévier (réglage de l'arrivée d'air de combustion,
prévention d'erreur d'utilisation)

√

√

√

Cendrier (Pour un nettoyage facile)

-

-

-

Utilisable avec LUC
(Contrôle électronique de la dépression)

√

√

√

Utilisable avec LEDATRONIC (régulation
électronique de combustion)

√

√

√

Données techniques

NOVIA	NOVIA CL	VISPA	
2. Stufe BlmSchV/ M/ AT/ CH	2. Stufe BlmSchV/ M/ AT/ CH	2. Stufe BlmSchV/ M/ AT/ CH	Gedetailleerde technische gegevens en maattekeningen kunt u downloaden op www.leda.de/en
A+	A+	A	Verbranding met lage uitstoot van schadelijke stoffen*
7 étoiles	7 étoiles	7 étoiles	- Energieefficiëntieklasse
-	-	-	- Flamme Verte
-	-	-	Luchtvolumeregelaar
6	6	6	Katalysator
- / 6	- / 6	- / 6	Nominaal verwarmingsvermogen [kW]
≥ 81	≥ 81	≥ 80	- waterzijdig / direct [kW]
130/ haute (top)	130/ haute (top)	130/ haute (top)	Werkingsgraad [%] (stookhout)
√ / 100	√ / 100	√ / 100	Rookkanaal [Ø mm]/ -afvoer
Corps, façade et porte (Romp, front en deur)	Corps, façade et porte (Romp, front en deur)	komplett (complete)	Buitenluchtaansluiting [Ø mm] (verbrandingslucht niet uit de installatieruimte)
200	210	260	Gemaakt van LEDA-kwaliteitsgietijzer
530 x 300 x 300	530 x 300 x 300	530 x 300 x 300	Gewicht, ong. [kg]
40/ 20/ 80	40/ 20/ 80	40/ 20/ 80	Afmetingen van de brandkamer [H x B x T mm]
√ / 25	√ / 25	√ / 25	Veiligheidsafstanden (zijkant/achteraan/vooraan)[cm] (aan brandbare, meubilair enz.)
√ / √**	√ / √**	√ / √**	Stookhout/ max. lengte van het houtblok [cm]
√	√	√	Houtbriket/ bruinkoolbriket
√	√	√	Geschikt voor meervoudig gebruik van de schoorsteen
√	√	√	Eenhendelbediening (regeling van de luchttoevoer, voorkomen van bedieningsfouten)
√	√	√	Aslade (voor optimale reiniging)
√	√	√	Uitbreidbaar met LUC (elektronische onderdrukregelaar)
-	√	-	Uitbreidbaar met LEDATRONIC (elektronische verbrandingsluchtregeling)

** Briquettes de lignite - pas d'essai pour l'Autriche / Bruinkoolbriketten - geen test voor Oostenrijk

Vous trouverez des données techniques détaillées et des plans d'encombrement à télécharger sous www.leda.de/en

APELLA

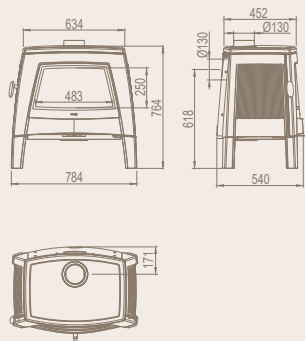

COLONA



DELTA plus

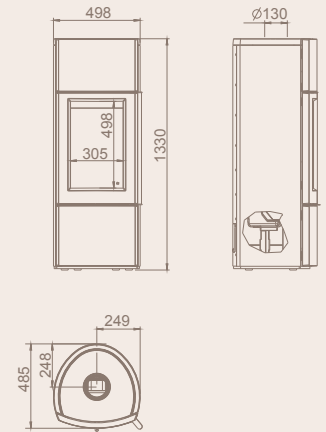

Combustion propre conformément aux normes*

-Classe d'efficacité énergétique

- Flamme Verte

Régulateur du débit d'air

Aide électronique au chauffage

Catalyseur

Puissance nominale total [kW]

-à l'eau/ air chaud [kW]

Rendement [%] (bûche de bois)

Tuyau de sortie des fumées [Ø mm]/ -sortie

Raccord d'arrivée d'air extérieur/ -buse [Ø mm](L'air de combustion n'est pas pris dans la pièce où est le poêle)

La qualité fonte LEDA

Poids, env. [kg]

Chambre de combustion [H x L x P mm]

Distances de sécurité (lat./arr./avant) [cm] (avec éléments inflammables, meubles etc.)

Bûches de bois/ longueur max. [cm]

Briquettes de bois/briquettes de lignite

Adapté pour raccordement multiple au conduit

Levier (réglage de l'arrivée d'air de combustion, prévention d'erreur d'utilisation)

Cendrier (Pour un nettoyage facile)

Utilisable avec LUC (Contrôle électronique de la dépression)

Utilisable avec LEDATRONIC (régulation électronique de combustion)

2. Stufe BlmSchV/ M/ CH

A

-

✓

-

-

7

- / 7

≥ 78

130/ haute (top)

✓ / 80

complet (volledig)

212

314 x 545 x 250

60/ 40/ 100

✓ / 33

✓ / -

✓

✓

✓

✓

-

2. Stufe BlmSchV/ M/ AT/ CH

A+

7 étoiles

-

-

-

1,7¹

- / 1,71¹

≥ 81

150/ arrière ou haute (achter of boven)

✓ / 100

complet (volledig)

480

388 x 220 x 300

30/ 15/ 80

✓ / 25

✓ / -

✓

✓

-

✓

✓

2. Stufe BlmSchV/ M/ AT/ CH

A+

7 étoiles

-

optional

-

6

- / 6

≥ 81

130/ haute (top)

✓ / 100

Corps, façade et porte (Romp, front en deur)

280

530 x 300 x 300

40/ 20/ 80

✓ / 25

✓ / ✓²

✓





✓

✓

✓

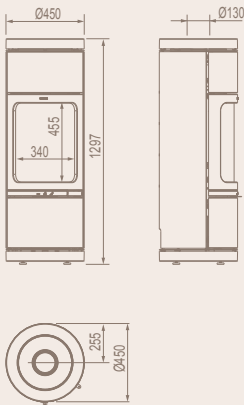
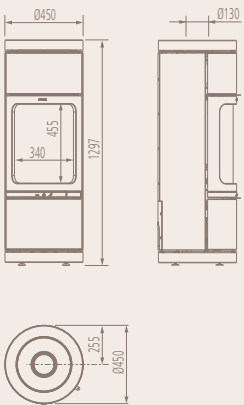
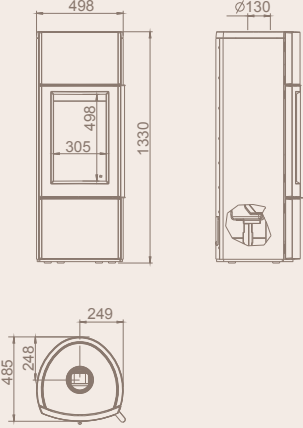
✓

Données techniques

NOVIA plus	NOVIA W	DELTA W	
			
			
2. Stufe BlmSchV/ M/ AT/ CH	2. Stufe BlmSchV/ M/ AT/ CH	2. Stufe BlmSchV/ M/ AT/ CH	
A+	A+	A+	
7 étoiles	-	-	
-	-	-	
optional	-	-	
-	-	-	
6	8	8	
- / 6	5 / 3	5 / 3	
≥ 81	≥ 81	≥ 81	
130/ haute (top)	130/ haute (top)	130/ haute (top)	
√ / 100	√ / 100	√ / 100	
Corps, façade et porte (Romp, front en deur)	Corps, façade et porte (Romp, front en deur)	Corps, façade et porte (Romp, front en deur)	
260	250	265	
530 x 300 x 300	410 x 300 x 300	410 x 300 x 300	
40/ 20/ 80	30/ 20/ 80	30/ 20/ 80	
√ / 25	√ / 25	√ / 25	
√ / √ ²	√ / -	√ / -	
√	√	√	
√	√	√	
√	√	√	
√	√	√	
√	√	√	
			¹ Puissance calorifique ambiante relative à la période de décharge (= la chaleur dégagée pendant environ 9 heures) / Warmteafgifte van de ruimte in verhouding tot de ontlaadperiode (= warmteafgifte over ca. 9 uur)
			² Briquettes de lignite - pas d'essai pour l'Autriche / Bruinkoolbriketten - geen test voor Oostenrijk
			Gedetailleerde technische gegevens en maattekeningen kunt u downloaden op www.leda.de/en
			Verbranding met lage uitstoot van schadelijke stoffen*
			- Energieefficiëntieklasse
			- Flamme Verte
			Luchtvolumeregelaar
			Elektronische warmtesturing
			Katalysator
			Nominaal verwarmingsvermogen [kW]
			- waterzijdig / direct [kW]
			Werkingsgraad [%] (stookhout)
			Rookkanaal [Ø mm]/ -afvoer
			Buitenluchtaansluiting [Ø mm] (verbrandingslucht niet uit de installatieruimte)
			Gemaakt van LEDA-kwaliteitsgietijzer
			Gewicht, ong. [kg]
			Afmetingen van de brandkamer [H x B x T mm]
			Veiligheidsafstanden (zijanten/achteraan./vooraan)[cm] (aan brandbare, meubilair enz.)
			Stookhout/ max. lengte van het houtblok [cm]
			Houtbriket/ bruinkoolbriket
			Geschikt voor meervoudig gebruik van de schoorsteen
			Eenhendelbediening (regeling van de luchttoevoer, voorkomen van bedieningsfouten)
			Aslade (voor optimale reiniging)
			Uitbreidbaar met LUC (elektronische onderdrukregelaar)
			Uitbreidbaar met LEDATRONIC (elektronische verbrandingsluchtregeling)

Étape 1
Choix du poêle de chauffage LEDA
Maak uw keuze uit ons uitgebreide
aanbod LEDA-kachels



Étape 2
Couleur, tuyaux...
Kachel configureren: kleur, kachelpijp, ...



Étape 3
Pencher le tél. portable/la tablette
Ruimte scannen: smartphone/ tablet
draaien

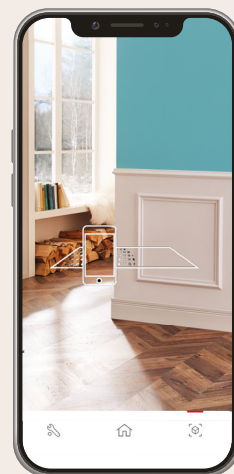

Vues du poêle facilement

En un tournemain l'app de réalité augmentée vous affiche une vue réaliste votre poêle préféré, fidèle aux proportions entre vos quatre murs.

- Vue 3D de tous les appareils de chauffage LEDA en taille originale, via la fonction caméra d'un smartphone ou d'une tablette.
- Représentation en plusieurs variantes et couleurs, avec tuyau de poêle, plaque de protection du sol et flambée.
- Positionnement facile: Faire pivoter, déplacer le poêle, tourner le tuyau de poêle
- Photographier, enregistrer et envoyer par mail
- Conditions: Versions iOS 12 et suivantes (iPhone/iPad) et Android 9 (smartphone/tablette)

Elegant ogende kachels

De Augmented Reality-app „tovert“ uw favoriete kachel fotorealistisch en op schaal binnen uw eigen vier muren.

- 3D-weergave van alle LEDA-kachels in hun oorspronkelijke formaat via de camerafunctie van uw smartphone of tablet.
- Weergave van vele varianten en kleuren, met kachelpijp, vonkbeschermingsplaat en vlammen
- Handige uitlijning: draai en verplaats de kachel, draai de kachelpijp
- Neem een foto en verstuur deze per post.
- Systeemvereisten: vanaf iOS 12 (iPhone/ iPad) en Android 9 (smartphone/tablet)

Mention légale: Apple, iPhone, iPad, iOS, App Store (Apple Inc.) et Google, Android, Google Play, Play Store (Google LLC) sont des marques déposées ou des marques enregistrées. Elles sont enregistrées aux États-Unis et sont donc protégées par le droit d'auteur et le droit des marques.

Juridische kennisgeving: Apple, iPhone, iPad, iOS, App Store (Apple Inc.) en Google, Android, Google Play, Play Store (Google LLC) zijn gedeponeerde handelsmerken of handelsmerken. Ze zijn geregistreerd in de VS en worden daarom beschermd door het auteursrecht en het merkenrecht.

Appli. Poêles LEDA

Quel poêle me convient?

Étape 4:
Représentation 3D du poêle
Plaatsing: 3D-weergave van de kachel



App store
Téléchargement
gratuit
App Store:
gratis download



Google play
Téléchargement
gratuit
Google Play:
gratis download

Régulateur du débit d'air

Commande de la vanne d'air avec adaptation au tirage

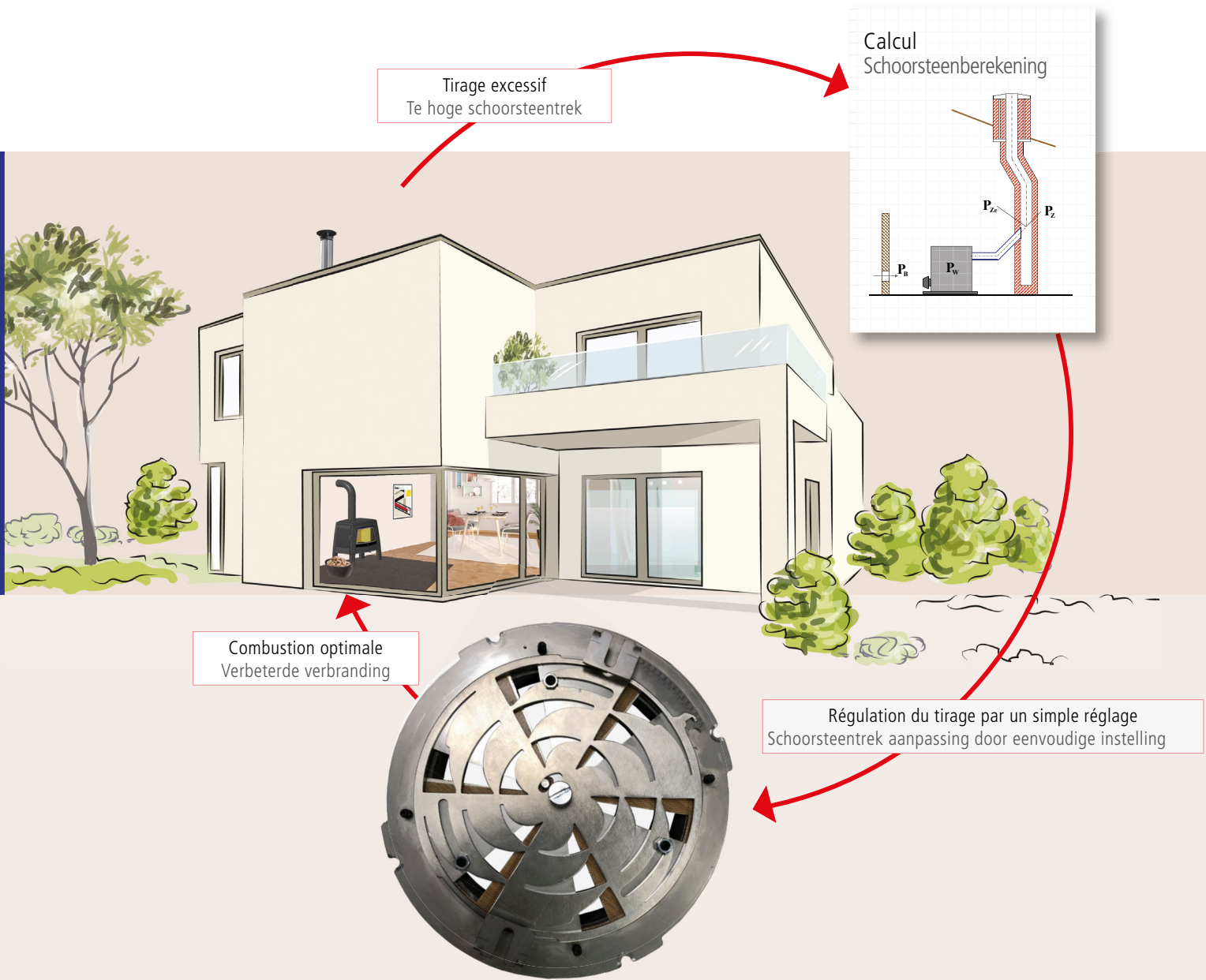

Tirage excessif
Te hoge schoorsteentrek

Calcul
Schoorsteenberekening

Combustion optimale
Verbeterde verbranding

Régulation du tirage par un simple réglage
Schoorsteentrek aanpassing door eenvoudige instelling

Régulateur de tirage innovant placé dans le bas de la chambre de combustion

► Exemple de foyer de chauffage APELLA

- Augmentation des possibilités d'installation des foyers avec un tirage amélioré sans ventilation motorisée
- Optimisation de la combustion grâce à la régulation du débit volumétrique de l'air à brûler
- Réglage simple sur place sur la base du dimensionnement du conduit
- Booster l'allumage

Volumestroomregelaar (VSR)

Luchtklepbediening met tochtregeling

Innovatieve luchtklep in de bodem van de verbrandingskamer

► Bijvoorbeeld in APELLA

- Uitbreiding van het toepassingsgebied van de kachel bij hogere schoorsteentrek zonder trekbeugener
- Verbetering van de totale verbranding door aangepaste volumestroom van de verbrandingslucht
- Eenvoudige aanpassing ter plaatse volgens de schoorsteenberekening
- Opwarm booster

Mentions légales

Mentions légales

Éditeur:

LEDA Werk GmbH & Co. KG
Postfach 1160, D - 26761 Leer
www.leda.de/en

Impression et traitement:

WIRmachenDRUCK
Impression: Septembre 2022

Le catalogue „Feurige Inseln“ [Ilots de feu] sert à décrire les produits mais ne se rapporte cependant pas aux réglementations nationales. Toutes les données sont des informations d'ordre général concernant nos produits et les différentes possibilités de les utiliser.

édition V14 0922

La présente édition invalide toutes les précédentes (technique).
Sous réserve de modifications techniques. Les différences de teinte sont dues à la technique d'impression.

LEDA décline toute responsabilité pour toutes erreurs possibles d'impression (ou d'écriture) et pour toutes informations incomplètes du présent document. Il ne peut par conséquent être fait valoir aucun droit ou prétention découlant du contenu de la présente publication

Votre revendeur ou partenaire professionnel LEDA

Uw LEDA-verdeler/handelspartner

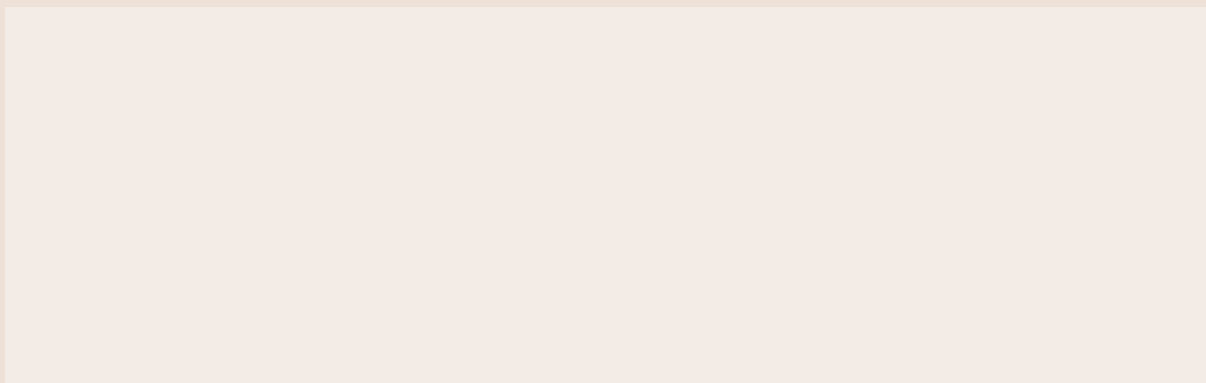

Suivez-nous sur / Volg ons op



Demande d'informations complémentaires:

Voor meer informatie:

LEDA Werk GmbH & Co. KG | Postfach 1160 | D - 26761 Leer | Tel. +49 491 6099 - 0 | Fax - 290 | www.leda.de/en | info@www.leda.de

 **LEDA**
Qualité Fonte