



 **HASE**



WIJ ZIJN HASE.
WIJ ZIJN STERK
EN VRIJ.

HASE is het Duitse woord voor haas. Ons bedrijf is producent van houtkachels en is al generaties lang een echt familiebedrijf. Ons bedrijf is gevestigd in Trier, Duitsland. Daar ontwerpen, ontwikkelen en bouwen onze medewerkers die beschikken over vakmanschap de beste kachels. Onze uitgebreide competentie is terug te vinden in elk detail van ons product. Een HASE kachel wordt gebouwd voor een decennia lang en elke dag ertussen.



HET MAAKT EEN VERSCHIL
WIE UW KACHEL BOUWT.

Bij ons bouwen de beste mensen de beste kachels. Met hart, ziel en vakmanschap zetten 176 medewerkers zich ervoor in dat een ongekend mooi vuur uw huis aangenaam verwarmt.

ONS KERAMIEK.
DOOR ONS
GEPRODUCEERD.

Door ons ontwikkeld, door ons gegoten,
door ons gevormd, door ons gedroogd,
door ons geglazuurd, door ons gebakken,
door ons gecontroleerd, door ons verpakt.
Door ons geliefd.



**WIJ BOUWEN
MISCHIEEN WEL DE
BESTE KACHELS.**
U ZULT WAARSCHIJNLIJK
GEEN MOOIER
VUUR VINDEN DAN
HET VUUR DAT IN EEN
HASE KACHEL BRANDT.



Alle houtkachels zijn te vinden op www.hase.nl. Ontdek daar ook onze gaskachels ZETA.



Zwart - Marokko



Zwart · Wintermeer

BASILIA



Zwart · Speksteen

SENDAI 155



Zwart

379 LOSSE
ONDERDELEN
EN 1276
HANDGREPEN
VOOR DE
PERFECTE
KACHEL.



SENDAI 155
met twee houtopslag modules, kist met houten deksel en een houtlade



SENDAI PRO 135
Hoek rechts met houtopslag module



SENDAI 175 & SENDAI 135



SENDAI 155
met twee houtopslag modules en houtlade

Stel uw SENDAI zelf samen. De hoogte is variabel en kan worden uitgebreid met opslagmodules.



reddot award 2016
winner





reddot award 2019
winner



LIMA



LIMA





ZO VEEL KLEUREN EN COMBINATIES ONTDEK DE MOGELIJKHEDEN.



De haptiek van onze keramiek beleeft u niet in de catalogus, maar moet u voelen.

SILA



Zwart · Speksteen

SILA PLUS



ASMARA



Zwart - Speksteen

ASMARA



Zilvergrijs · Alabastr

COMO



Zwart · Montagne



reddot design award
winner 2013

DELHI 114





reddot award 2018
winner

ELVAS



Zwart - Zilver-metallic

**ONZE KERAMIEK
WORDT MET DE
HAND VERVAARDIGD
EN 42 UUR OP
MEER DAN
1.000 GRADEN
GEBAKKEN.**



Alle kleurcombinaties kunt u online configureren: www.hase.nl

ELVAS



Titan · Alabaster

JENA



Zwart · Speksteen

LISBOA



Zwart · Alabaster



Zwart · Montagne



Zwart

LUNO



LAGOS



reddot design award
winner 2012



Zwart · Zilver-metallic

VALENCIA



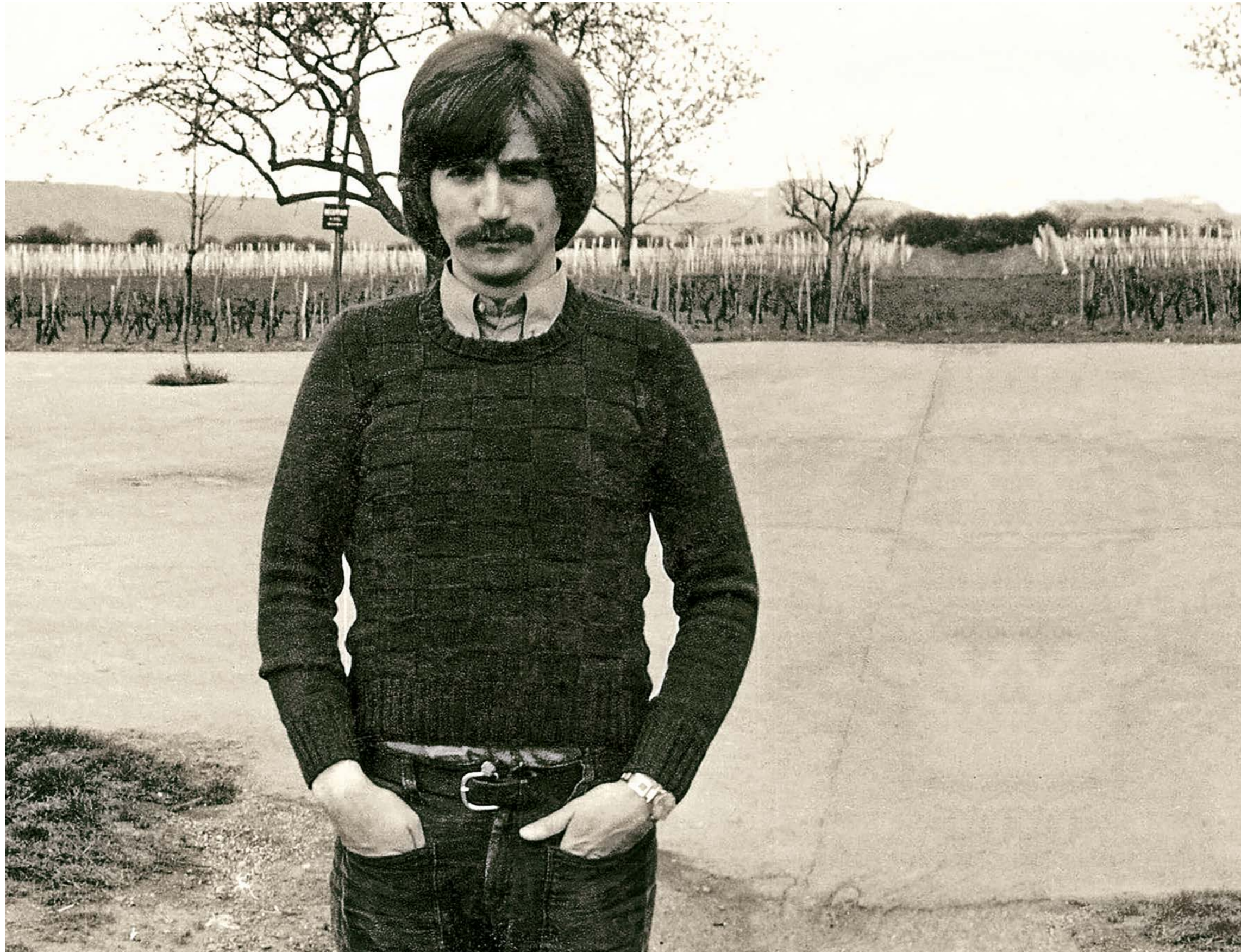

Walter Blasius, ontwikkelaar van de eerste HASE-kachel en oprichter van de kachelmanufactuur.

DE GRONDLEGGERS VAN HASE

Oprichter van HASE is de architect en pionier Walter Blasius. Halverwege de jaren 70 bouwde hij voor eigen gebruik de eerste HASE houtkachel omdat hij geen kachel kon vinden die voldeed aan zijn wensen. Sindsdien is het gedachtegoed van Walter Blasius de drijfveer en inspiratie om houtkachels te produceren die voldoen aan de hoogste kwaliteitseisen. Betrouwbaar en hoogwaardig afgewerkt. Wij hechten veel waarde aan onafhankelijkheid, traditioneel vakmanschap, innovatie, creativiteit, vrijheid en standvastigheid in de doorontwikkeling van onze producten. Wij zijn ervan overtuigd dat wij u de beste kachel leveren.



Oprichter Walter Blasius met kleinzoon Johann en dochter Eva Maria Blasius, bedrijfsleiding.

INNOVATIE IS ONZE TRADITIE



Fernando Najera, bedrijfsleiding en designer.

Als familiebedrijf zetten wij ons er voor in om consequent vast te houden aan onze eigen ideeën. Steeds weer optimaliseren wij onze bedrijfsprocessen om de hoogst haalbare kwaliteit te garanderen en zijn uitsluitend alleen tevreden met het beste resultaat. Het continue door ontwikkelen van onze bijzondere kachels gaat door tot in het kleinste detail. Hierbij vertrouwen we op vastberadenheid en creativiteit. Ons vakmanschap ontwikkelt zich hierdoor steeds verder en daarom creëren we kachels die qua design én functionaliteit onmiskenbaar zijn.

DE KENMERKEN VAN EEN HASE:

Elke kachel is tot in het detail door ons zelf ontworpen, ontwikkeld, aangepast, geproduceerd en geperfectioneerd.

In onze kachels brandt het mooiste vuur, schoon en milieuvriendelijk.
Het glas van de verbrandingsruimte blijft helder.
De verbrandingstechniek is geoptimaliseerd.

Een kachel van HASE gaat decennia lang mee.
Onderdelen blijven jarenlang verkrijgbaar.

Wij werken uitsluitend met hoogwaardige materialen en grondstoffen.

Brandhout wordt zeer efficiënt benut voor een lager verbruik, minder bijvullen en meer comfort.

Elke HASE is in verschillende kleur- of materiaalvarianten leverbaar.

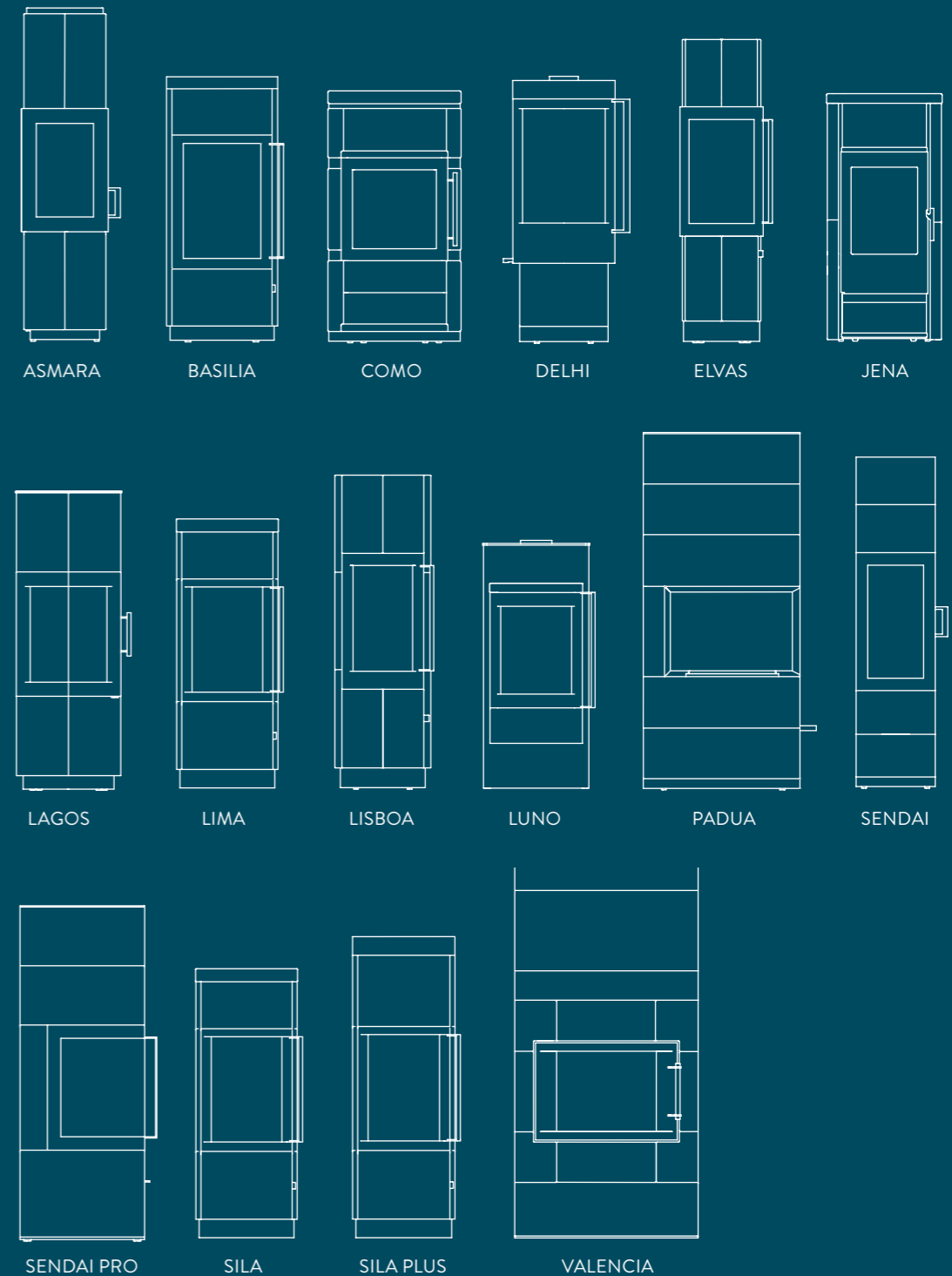

Onze kachels worden online niet aangeboden en alleen verkrijgbaar via de officiële partners: onze gespecialiseerde vakhandel



ASMARA

- hoog gelegen verbrandingsruimte
- comfortabel staand te openen
- vuur zichtbaar vanaf drie zijden
- met keramiek in twee texturen of speksteen
- verkrijgbaar met warmtereservoir
- DIBt-goedgekeurd en afzonderlijk getest op dichtheid



Asmara vindt u op pagina 34 - 37



BASILIA

- grote, halfronde panoramaruit
- comfortabel staand te openen
- eenvoudige kachel van staal
- met staal, keramiek of speksteenbedekking
- past bij elke inrichting

Basilias vindt u op pagina 14 - 15

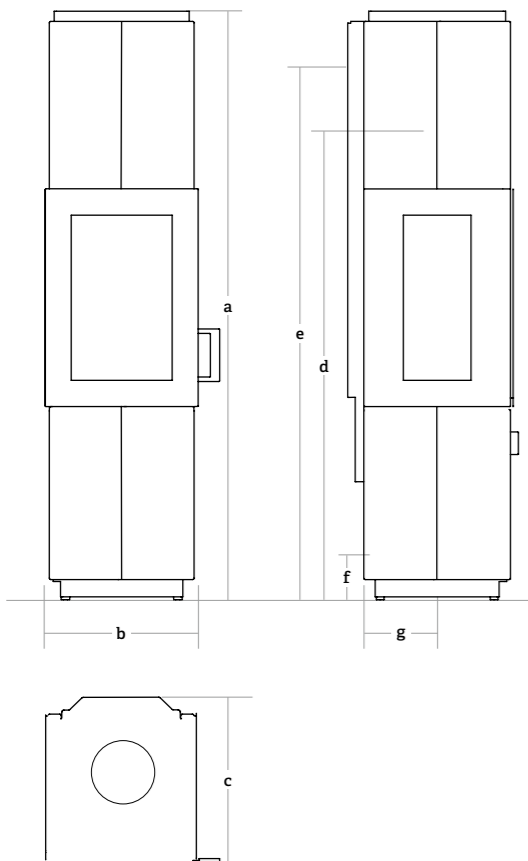

Configureer uw HASE onder www.hase.nl

AFMETINGEN

H x B x D
Kachel a 156 · b 41 · c 44 cm
Verbrandingskamer
49 · 25 · 27 cm

GEWICHT

Keramiek 202 kg
Speksteen 202 kg
Accumulatie stenen* 67 kg

AANSLUITINGEN

rookgasafvoer
d boven 124 cm
e achter 141 cm
luchtoevoer*
f achter 15 cm
g onder 20 cm

PRESTATIES

Bereik vermogen 3 - 7 kW
Nominaal vermogen 6 kW
Verwarmbare ruimte**
gemiddeld 20 - 80 m²
Rendement 81,9 %
Energie-efficiëntieklasse A+

* optioneel

** afhankelijk van de isolatie waarde

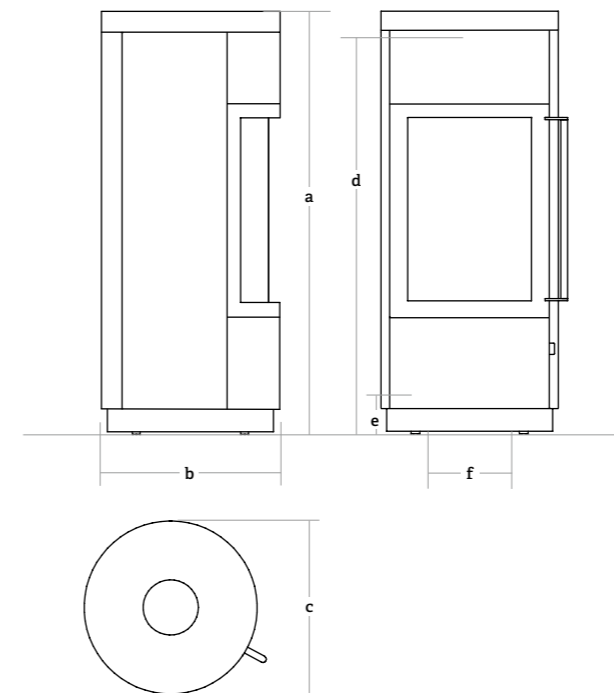

Configureer uw HASE onder www.hase.nl

AFMETINGEN

H x B x D
Kachel a 112,5 · b 47 · c 47 cm
Verbrandingskamer
40 · 31 · 28 cm

GEWICHT

Staal 120 kg
Keramiek bovenplaat 122 kg
Speksteen bovenplaat 140 kg

AANSLUITINGEN

rookgasafvoer
d boven 107,5 cm
luchtoevoer*
e achter 10 cm
f onder Ø 32 cm

PRESTATIES

Bereik vermogen 4 - 7 kW
Nominaal vermogen 6 kW
Verwarmbare ruimte**
gemiddeld 20 - 80 m²
Rendement 81,0 %
Energie-efficiëntieklasse A+

* optioneel

** afhankelijk van de isolatie waarde



COMO

- grote verbrandingsruimte
- klassiek design
- bij behoefte aan veel warmte
- met keramiek of speksteen
- met hout- en warmhoudvak
- hoog gewicht, met speksteen: 271 kg

Como vindt u op pagina 38 - 39



DELHI 114/124

- grote panoramaruit
- hoog geplaatste roestvrijstalen deurgreep
- comfortabel staand te openen
- kachel is draaibaar
- zicht op vlammen van tot wel 205°
- verkrijgbaar in twee formaten



reddot design award
winner 2013

Delhi vindt u op pagina 40 - 41

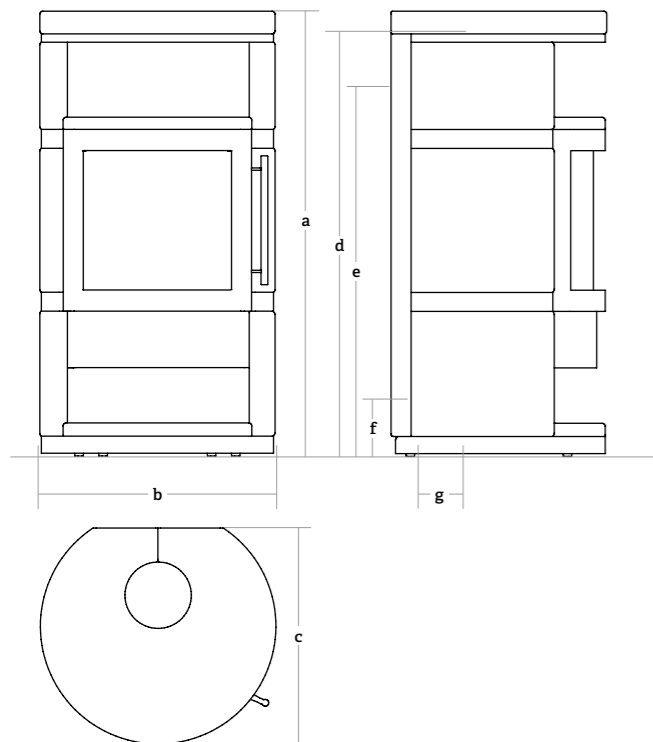

Configureer uw HASE onder www.hase.nl

AFMETINGEN

H x B x D
Kachel a 117,5 · b 62 · c 57 cm
Verbrandingskamer
27,5 · 36 · 33 cm

GEWICHT

Keramiek 215 kg
Speksteen 271 kg

AANSLUITINGEN

rookgasafvoer
d boven 112 cm
e achter 99 cm
luchtoevoer*
f achter 17,5 cm
g onder ø 17 cm

PRESTATIES

Bereik vermogen 3 - 9 kW
Nominale vermogen 7 kW
Verwarmbare ruimte**
gemiddeld 25 - 95 m²
Rendement 80,7 %
Energie-efficiëntieklasse A+

* optioneel

** afhankelijk van de isolatie waarde

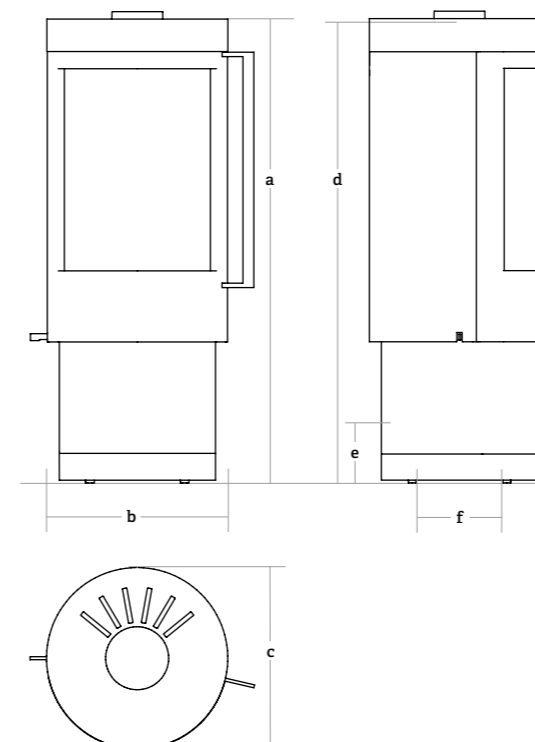

Metaalkleuren



Configureer uw HASE onder www.hase.nl

AFMETINGEN

H x B x D
Delhi 114
a 113,5 · b 45 · c 45 cm
Verbrandingskamer
44 · 29 · 28 cm

Delhi 124
a 124,5 · b 48 · c 48 cm
Verbrandingskamer
47 · 33 · 32 cm

GEWICHT

Delhi 114 118 kg
Delhi 124 138 kg

AANSLUITINGEN

rookgasafvoer
d boven
Delhi 114 112 cm
Delhi 124 122 cm
luchtoevoer*
Delhi 114 / 124
e achter 18 cm
f onder ø 25 cm / ø 27 cm

ROTATIEHOEK

van de kachel 84°
Vergrendeling
stapsgewijze 14°
Vuurzicht max.
bij draaibare kachels 205°

PRESTATIES

Delhi 114 / 124
Bereik vermogen
3 - 6 / 4 - 8 kW
Nominale vermogen 5 / 7 kW
Verwarmbare ruimte**
gemiddeld 15 - 60 / 25 - 95 m²
Rendement 80,4 / 81,0 %

Energie-efficiëntieklasse
Delhi 114 A
Delhi 124 A+

* optioneel

** afhankelijk van de isolatie waarde



ELVAS

- bijzonder design
- slanke, elegante vorm
- comfortabel staand te openen
- bij een geringe warmtebehoefte
- keuze uit drie keramiektexturen
- kachel is draaibaar
- zicht op vlammen van tot wel 225°
- DIBt-goedgekeurd en afzonderlijk getest op dichtheid



reddot award 2018
winner

Elvas vindt u op pagina 42 - 47



JENA

- klassiek design
- met warmhoud- en houtvak
- ovendeur voor warmhoudvak optioneel verkrijgbaar
- met keramiek of speksteen
- testwinnaar bij Stiftung Warentest 11/2011

Jena vindt u op pagina 48 - 49

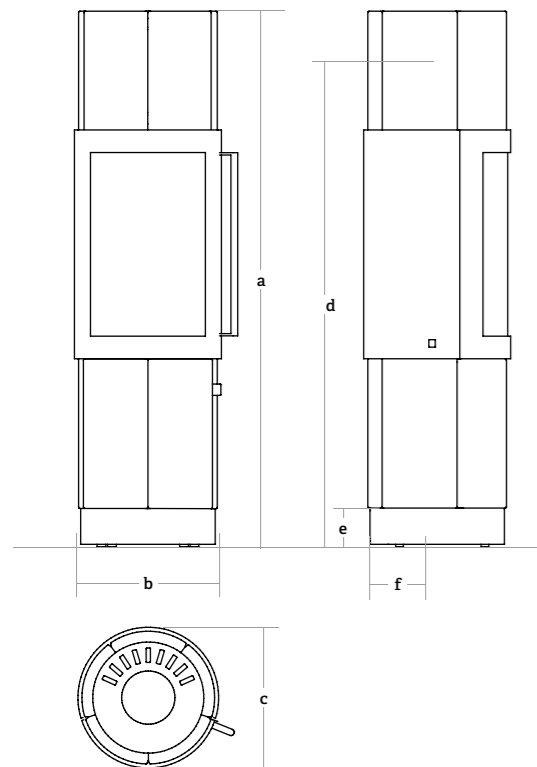

Configureer uw HASE onder www.hase.nl

AFMETINGEN

H x B x D

Kachel a 142 · b 39 · c 39 cm

Verbrandingskamer 42 · 20 · 23 cm

GEWICHT

Keramiek 152 kg

AANSLUITINGEN

rookgasafvoer d boven 130 cm

luchtoevoer* e achter 10 cm

f onder 10 cm

ROTATIEHOEK

van de kachel 120°

Vergrendeling stapsgewijze 15°

Vuurzicht max. bij draaibare kachels 225°

PRESTATIES

Bereik vermogen 3 - 6 kW

Nominaal vermogen 5 kW

Verwarmbare ruimte** gemiddeld 15 - 60 m²

Rendement 81,0 %

Energie-efficiëntieklasse A+

* optioneel

** afhankelijk van de isolatie waarde

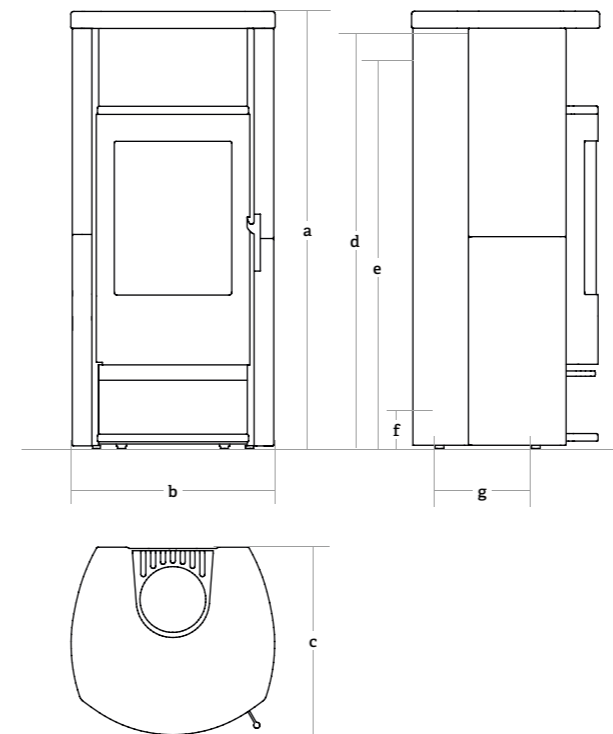

Configureer uw HASE onder www.hase.nl

AFMETINGEN

H x B x D

Kachel a 115,5 · b 54 · c 49,5 cm

Verbrandingskamer 38 · 28 · 31,5 cm

GEWICHT

Keramiek 175 kg

Speksteen 219 kg

AANSLUITINGEN

rookgasafvoer d boven 110 cm

e achter 99 cm

luchtoevoer* f achter 13,5 cm

g onder ø 21 cm

PRESTATIES

Bereik vermogen 3 - 7 kW

Nominaal vermogen 6 kW

Verwarmbare ruimte** gemiddeld 20 - 80 m²

Rendement 81,2 %

Energie-efficiëntieklasse A+

* optioneel

** afhankelijk van de isolatie waarde



LAGOS

- grote bovenhoekse verbrandingsruimte
- kachel is draaibaar
- zicht op vlammen van tot wel 205°
- ook draaibaar bij aansluiting achter
- met keramiek of speksteen
- verkrijgbaar met warmtereservoir



Lagos vindt u op pagina 56 - 57



LIMA

- grote, halfronde panoramaruit
- hoog percentage keramiek in drie texturen of speksteen
- comfortabel staand te openen
- kachel is draaibaar
- zicht op vlammen van tot wel 225°
- DIBt-goedgekeurd en afzonderlijk getest op dichtheid

Lima vindt u op pagina 24 - 28

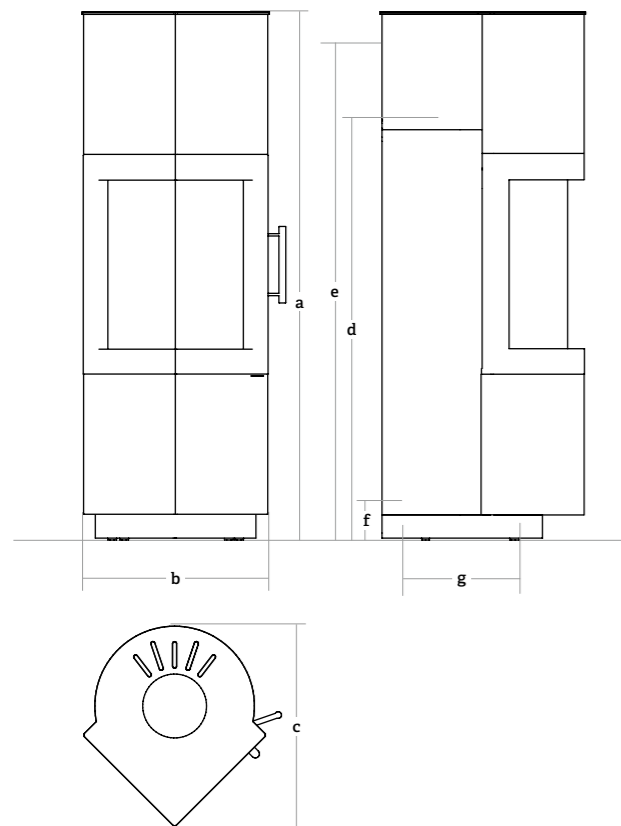

Configureer uw HASE onder www.hase.nl

AFMETINGEN

H x B x D

Kachel a 140 · b 48,5 · c 53,5 cm

Verbrandingskamer
39 · 31 · 41 cm

GEWICHT

Keramiek 188 kg

Speksteen 195 kg

Accumulatie stenen*/*** 78 kg

AANSLUITINGEN

rookgasafvoer

d boven 112 cm

e achter**** 128,5 cm

luchttoevoer*

f achter 9 cm

g onder ø 31 cm

ROTATIEHOEK

van de kachel 90°

Vergrendeling

stapsgewijze 15°

Vuurzicht max.

bij draaibare kachels 205°

PRESTATIES

Bereik vermogen 3 - 7 kW

Nominaal vermogen 5 kW

Verwarmbare ruimte**
gemiddeld 15 - 60 m²

Rendement 80,6 %

Energie-efficiëntieklasse A+

* optioneel

** afhankelijk
van de isolatie waarde

*** Reservoir alleen bij een
aansluiting van het rook-
kanaal aan de bovenkant.

**** Kachel blijft draaibaar.

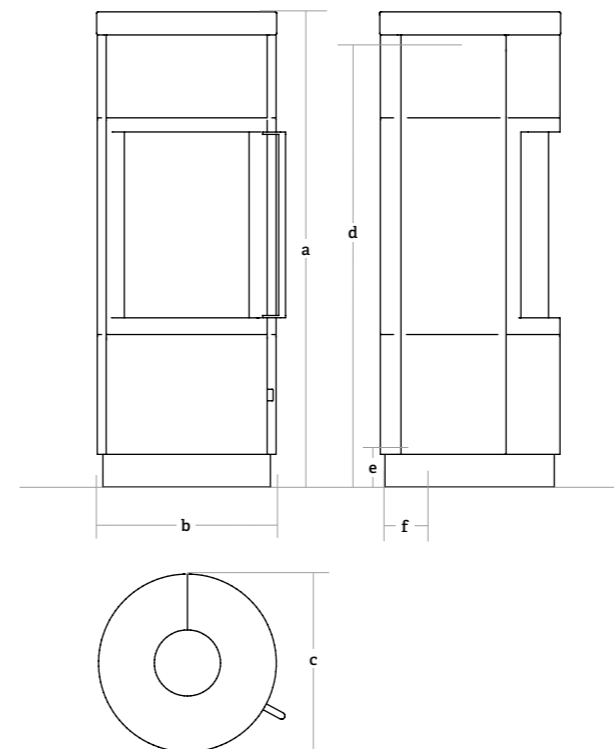

Configureer uw HASE onder www.hase.nl

AFMETINGEN

H x B x D

Kachel a 126 · b 47 · c 47 cm

Verbrandingskamer
40 · 31 · 28 cm

GEWICHT

Keramiek 195 kg

Speksteen 220 kg

AANSLUITINGEN

rookgasafvoer

d boven 118 cm

luchttoevoer*

e achter 10 cm

f onder 13,5 cm

ROTATIEHOEK

van de kachel 120°

Vergrendeling

stapsgewijze 15°

Vuurzicht max.

bij draaibare kachels 225°

PRESTATIES

Bereik vermogen 4 - 7 kW

Nominaal vermogen 6 kW

Verwarmbare ruimte**
gemiddeld 20 - 80 m²

Rendement 81,0 %

Energie-efficiëntieklasse A+

* optioneel

** afhankelijk
van de isolatie waarde

LISBOA

- hoge, halfronde panoramaruit
- cirkelvormig, rondom uitgerust met keramiek
- comfortabel staand te openen
- kachel is draaibaar
- zicht op vlammen van tot wel 205°
- DIBt-goedgekeurd en afzonderlijk getest op dichtheid

Lisboa vindt u op pagina 50 - 51



Configureer uw HASE onder www.hase.nl

AFMETINGEN

H x B x D
Kachel a 147 · b 45 · c 45 cm
Verbrandingskamer
44 · 25 · 27 cm

GEWICHT
Keramiek 187 kg

AANSLUITINGEN

rookgasafvoer
d boven 135 cm
luchtoevoer*
e achter 10 cm
f onder 13,5 cm

ROTATIEHOEK

van de kachel 120°
Vergrendeling
stapsgewijze 15°
Vuurzicht max.
bij draaibare kachels 205°

PRESTATIES

Bereik vermogen 2 - 5 kW
Nominaal vermogen 5 kW
Verwarmbare ruimte**
gemiddeld 15 - 60 m²
Rendement 80,0 %
Energie-efficiëntieklasse A+

* optioneel

** afhankelijk van de isolatie waarde

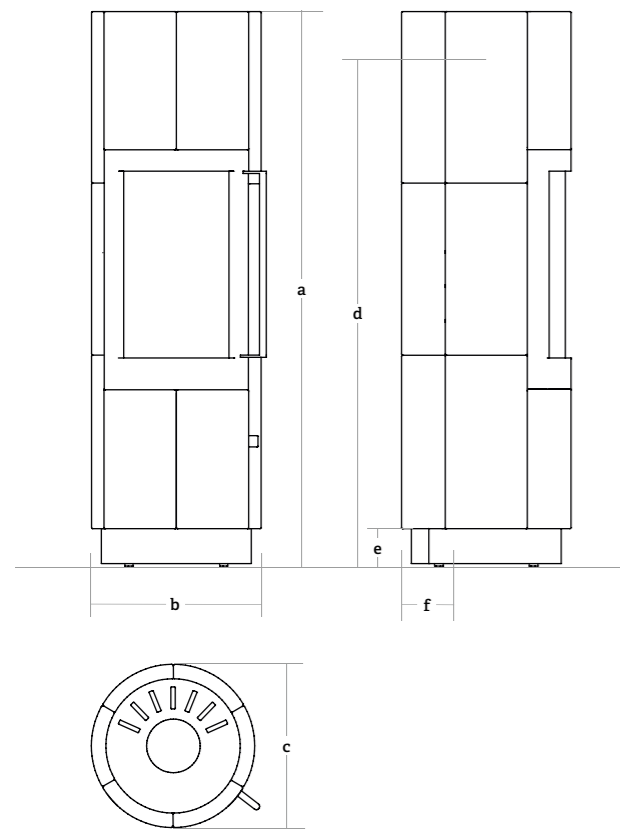

LUNO

- eenvoudige kachel van staal
- met staal, keramiek of speksteenbedekking
- comfortabel staand te openen
- DIBt-goedgekeurd en afzonderlijk getest op dichtheid

Luno vindt u op pagina 52 - 53



Configureer uw HASE onder www.hase.nl

AFMETINGEN

H x B x D
Luno Pur / Luno Staal
a 115,5 · b 51 · c 44,5 cm
Verbrandingskamer
36 · 33 · 29 cm

GEWICHT
Pur / Staal 123 kg

AANSLUITINGEN

rookgasafvoer
d boven 113 cm
luchtoevoer*
e achter 11 cm
f onder 18,5 cm

PRESTATIES

Bereik vermogen 3 - 7 kW
Nominaal vermogen 5,5 kW
Verwarmbare ruimte**
gemiddeld 17 - 68 m²
Rendement 80,2 %
Energie-efficiëntieklasse A+

* optioneel

** afhankelijk van de isolatie waarde

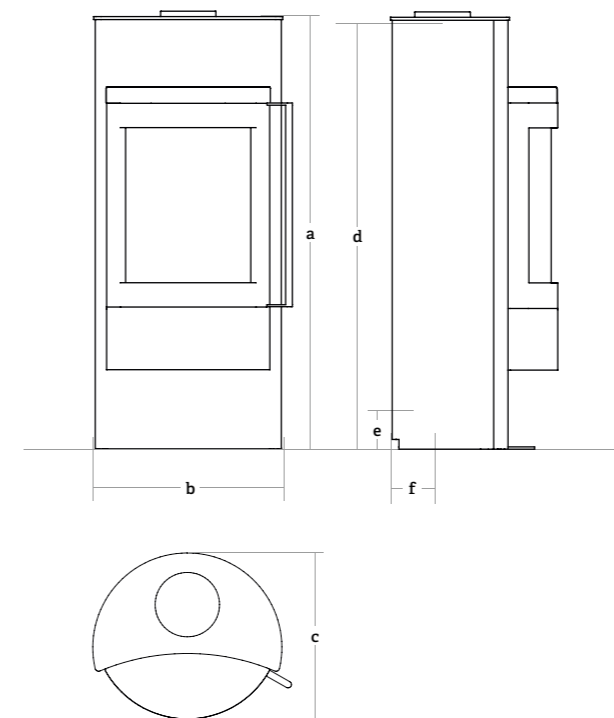



LUNO

- een van de favorieten van onze klanten
- in staal, met keramiek of speksteen
- comfortabel staand te openen
- DIBt-goedgekeurd en bijzonder getest op dichtheid

Luno vindt u op pagina 54 - 55



PADUA 160/185

- ruim zicht op vlammen
- deur verbrandingsruimte naar keuze rechts of links
- comfortabel staand te openen
- opent zich naar boven met een schuifdeur
- exclusieve, edele keramiek met twee texturen
- optioneel met bijpassend reksysteem
- in twee hoogtes verkrijgbaar

Padua vindt u op pagina 10 - 13

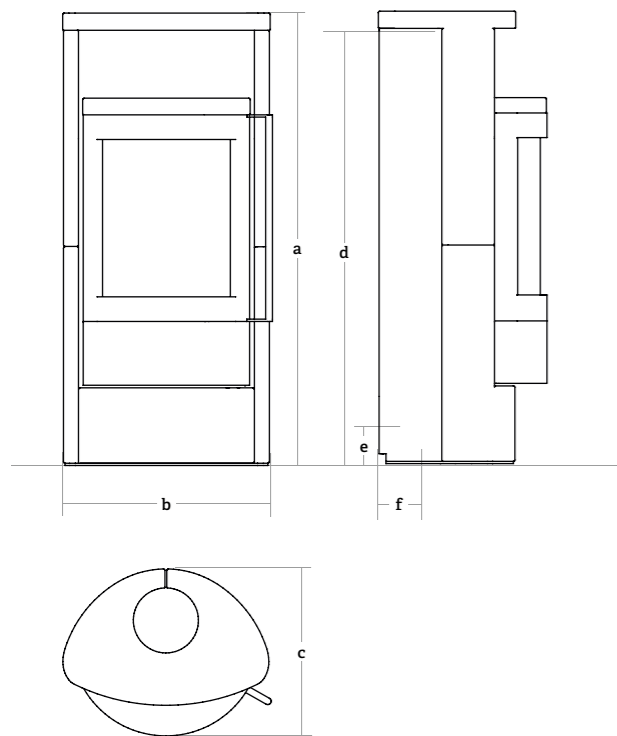

Configureer uw HASE onder www.hase.nl

AFMETINGEN

H x B x D
Kachel a 119,5 · b 54,5 · c 44,5 cm
Verbrandingskamer
36 · 33 · 29 cm

GEWICHT

Keramiek 139 kg
Speksteen 170 kg

AANSLUITINGEN

rookgasafvoer
d boven
luchtoevoer*
e achter 11 cm
f onder 18,5 cm

PRESTATIES

Bereik vermogen 3 - 7 kW
Nominaal vermogen 5,5 kW
Verwarmbare ruimte**
gemiddeld 17 - 68 m²
Rendement 80,2 %
Energie-efficiëntieklasse A

* optioneel

** afhankelijk van de isolatie waarde

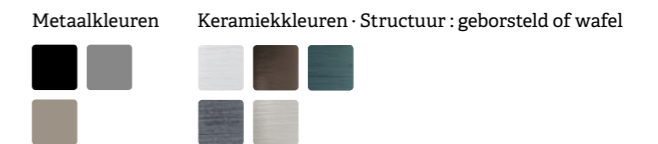
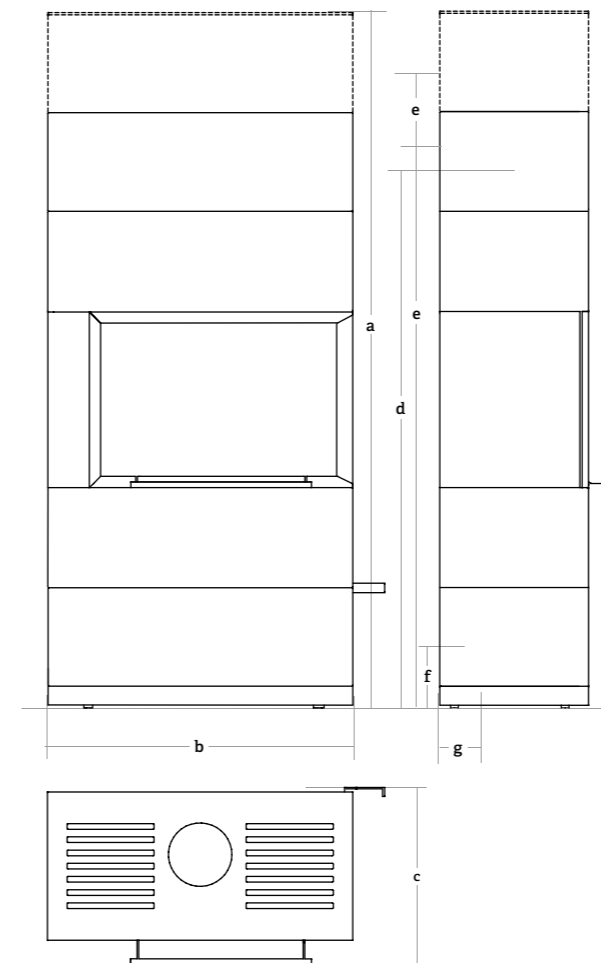

Configureer uw HASE onder www.hase.nl

AFMETINGEN

H x B x D
Padua 160
a 159 · b 81 · c 39 cm

Padua 185
a 185 · b 81 · c 39 cm
Verbrandingskamer
39 · 56 · 22 cm

GEWICHT

Padua 160 300 kg
Accumulatie stenen* 56 kg
Padua 185 340 kg
Accumulatie stenen* 112 kg

AANSLUITINGEN

rookgasafvoer
d boven
Padua 160 / 185 131,5 cm
e achter
Padua 160 143,5 cm
Padua 185 143,5 / 171 cm

luchtoevoer*

Padua 160 / 185
f achter 20 cm
g onder 10 cm

PRESTATIES

Bereik vermogen 7 - 9*** kW
Nominaal vermogen 7,5*** kW
Verwarmbare ruimte**
gemiddeld 30 - 115*** m²
Rendement 80,0***%

Energie-efficiëntieklasse A

* optioneel

** afhankelijk van de isolatie waarde

***Voorlopige gegevens



SENDAI 135/155/175

- verbrandingsruimte met driezijdige beglazing
- comfortabel staand te openen
- met flexibel reksysteem
- verkrijgbaar met warmteopslag
- vijf verschillende hoogtes
- DIBt-goedgekeurd en afzonderlijk getest op dichtheid



Sendai vindt u op pagina 16 - 21



SENDAI PRO 135/165

- hoog gelegen bovenhoekse verbrandingsruimte
- comfortabel staand te openen
- deur verbrandingsruimte naar keuze rechts of links
- als hoekkachel plaatsbaar, zonder zichtbare aansluitingen
- met optioneel warmtereservoir
- rek opzij verkrijgbaar voor houtopslag
- in twee hoogtes verkrijgbaar
- DIBt-goedgekeurd en afzonderlijk getest op dichtheid



Sendai Pro vindt u op pagina 22 - 23

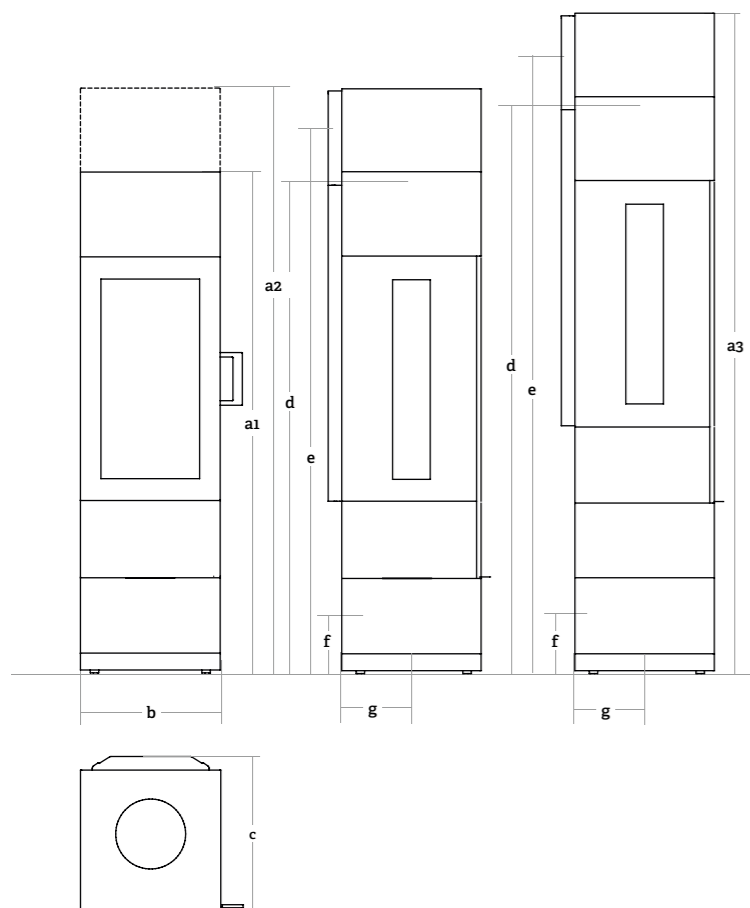

Metaalkleuren



Configureer uw HASE onder www.hase.nl

AFMETINGEN

H x B x D

Sendai 135 a1 133 · b 37 · c 41 cm

Sendai 155 a2 155 · b 37 · c 41 cm

Sendai 175 a3 175 · b 37 · c 41 cm

Verbrandingskamer

Sendai 135 / 155 / 175 61 · 21 · 27 cm

GEWICHT

Sendai 135 140 kg

Sendai 155 155 kg

Sendai 175 163 kg

Accumulatie stenen*

Sendai 155 max. 63 kg

Sendai 175 max. 136,5 kg

AANSLUITINGEN

rookgasafvoer

Sendai 135 d boven 130,5 cm

Sendai 155 / 175 e achter 142,5/162 cm

luchttoevoer*

Sendai 135 / 155 / 175 f achter 15 cm

g onder 17,5 cm

PRESTATIES

Bereik vermogen 3 - 7 kW

Nominaal vermogen 6 kW

Verwarmbare ruimte**

gemiddeld 20 - 80 m²

Rendement 82,0 %

Energie

-efficiëntieklasse A+

* optioneel

** afhankelijk van de isolatie waarde

Sendai 155 / 175

d boven 130,5/150,5 cm

e achter 142,5/162 cm

luchttoevoer*

Sendai 135 / 155 / 175

f achter 15 cm

g onder 17,5 cm

PRESTATIES

Bereik vermogen 3 - 7 kW

Nominaal vermogen 6 kW

Verwarmbare ruimte**

gemiddeld 20 - 80 m²

Rendement 82,0 %

Energie

-efficiëntieklasse A+

* optioneel

** afhankelijk van de isolatie waarde

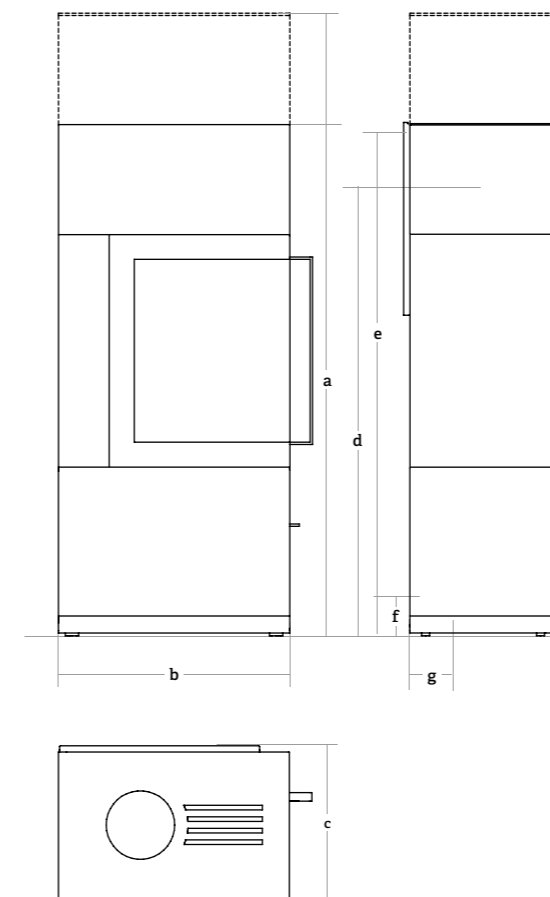

Metaalkleuren



Configureer uw HASE onder www.hase.nl

AFMETINGEN

H x B x D

Sendai Pro 135 a 134 · b 60 · c 40 cm

Sendai Pro 165 a 162,5 · b 60 · c 40 cm

Verbrandingskamer

36 · 35 · 27 cm

GEWICHT

Sendai Pro 135 191 kg

Accumulatie stenen* 56 kg

Sendai Pro 165 212 kg

Accumulatie stenen* 161 kg

AANSLUITINGEN

rookgasafvoer

d boven 130,7 cm

e achter 119 cm

luchttoevoer*

f achter 15 cm

g onder 12 cm

* optioneel

** afhankelijk van de isolatie waarde

PRESTATIES

Bereik vermogen 3 - 7 kW

Nominaal vermogen 6,5 kW

Verwarmbare ruimte**

gemiddeld 25 - 90 m²

Rendement 82,0 %

Energie-efficiëntieklasse A+

ONZE OPSLAG MODULES



Padua 185



Sendai Pro 165



Sendai 155

PADUA

- Padua 160** 3 vakken
159 · 39 · 39 cm
- Padua 185** 4 vakken
185 · 39 · 39 cm

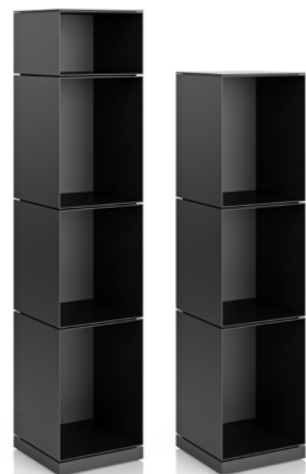

SENDAI PRO

- Sendai Pro 135** 3 vakken
134 · 41 · 41 cm
- Sendai Pro 165** 4 vakken
162,6 · 41 · 41 cm



SENDAI 135/155/175

- Houtlade 19 · 36 · 32 cm
- Kist mit houten deksel 45,5 · 33 · 33 cm
- Houtopslag module 45,5 · 74 · 33 cm



Sila Staal

Sila Keramiek / Speksteen

SILA

- grote, halfronde panoramaruit
- comfortabel staand te openen
- kachel kan gedraaid worden
- zicht op vlammen van tot wel 225°
- in staal, met keramiek of speksteen
- verkrijgbaar met warmtereservoir
- DIBt-goedgekeurd en bijzonder getest op dichtheid

Sila vindt u op pagina 30 - 31

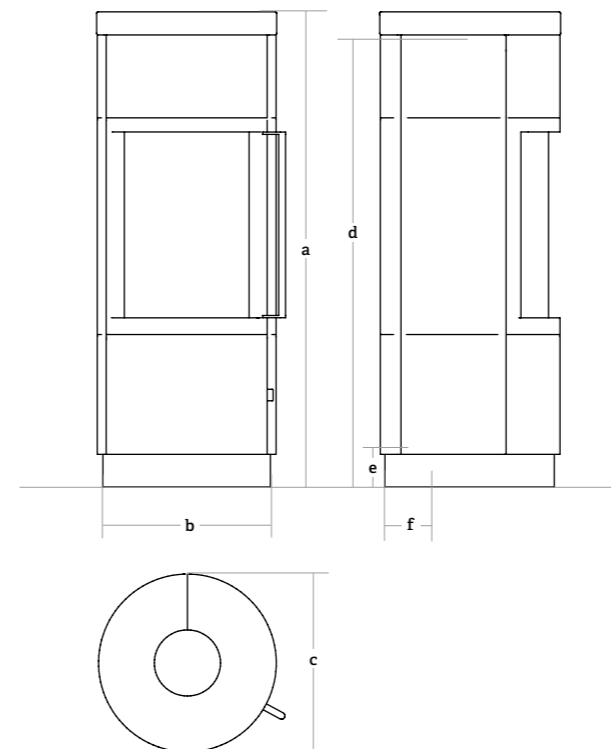

Configureer uw HASE onder www.hase.nl

AFMETINGEN

H x B x D
Kachel a 126 · b 47 · c 47 cm
Verbrandingskamer 40 · 31 · 28 cm

GEWICHT

Staal 140 kg
Keramiek 180 kg
Speksteen 200 kg
Accumulatie stenen* voor Sila Staal 82 kg

AANSLUITINGEN

rookgasafvoer
d boven 118 cm
luchttoevoer*
e achter 10 cm
f onder 13,5 cm

ROTATIEHOEK

van de kachel 120°
Vergrendeling stapsgewijze 15°
Vuurzicht max. bij draaibare kachels 225°

PRESTATIES

Bereik vermogen 4 - 7 kW
Nominaal vermogen 6 kW
Verwarmbare ruimte** gemiddeld 20 - 80 m²
Rendement 81,0 %
Energie-efficiëntieklasse A+

* optioneel
** afhankelijk van de isolatie waarde



SILA PLUS

- grote, halfronde panoramaruit
- comfortabel staand te openen
- met warmtereservoir van 141 kg magnetiet
- kachel is draaibaar
- zicht op vlammen van tot wel 225°
- DIBt-goedgekeurd en afzonderlijk getest op dichtheid

Sila Plus vindt u op pagina 32 - 33



VALENCIA

- grote verbrandingsruimte
- kan dicht aan wand worden aangesloten
- met keramiek of speksteen
- ook geschikt voor woonruimtes met grotere warmtebehoefte
- kan in de hoogte worden uitgebreid

Valencia vindt u op pagina 58 - 59

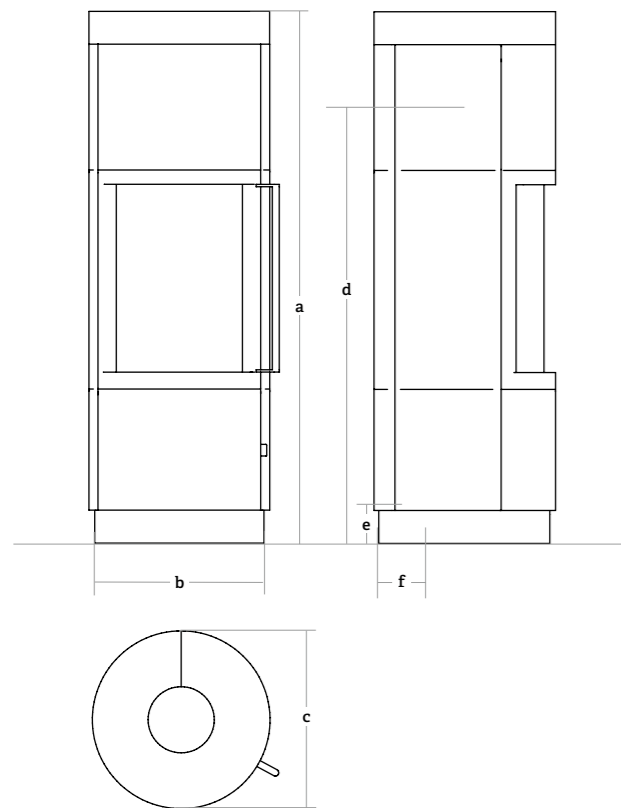

Metaalkleuren



Configureer uw HASE onder www.hase.nl

AFMETINGEN

H x B x D

Kachel a 141 · b 47 · c 47 cm

Verbrandingskamer
40 · 31 · 28 cm

GEWICHT

Staal inclusief
Accumulatie stenen 291 kg

AANSLUITINGEN

rookgasafvoer
d boven 118 cm
luchtoevoer*
e achter 10 cm
f onder 13,5 cm

ROTATIEHOEK

van de kachel 120°
Vergrendeling
stapsgewijze 15°
Vuurzicht max.
bij draaibare kachels 225°

PRESTATIES

Bereik vermogen 4 - 7 kW
Nominaal vermogen 6 kW
Verwarmbare ruimte**
gemiddeld 20 - 80 m²
Rendement 81,0 %
Energie-efficiëntieklasse A+

* optioneel

** afhankelijk
van de isolatie waarde

Metaalkleuren



Keramiekkleuren



Speksteen



Configureer uw HASE onder www.hase.nl

AFMETINGEN

H x B x D

Kachel a 200 · b 85,5 · c 53 cm

Verbrandingskamer
35 · 40 · 29 cm

GEWICHT

Keramiek 274 kg
Speksteen 310 kg
Zandsteen 292 kg

AANSLUITINGEN

rookgasafvoer
d boven 114 cm
e achter 151 cm
f achter 185 cm
luchtoevoer*
g achter 5 - 11 cm
h onder 5 - 21,5 cm

PRESTATIES

Bereik vermogen 4 - 9 kW
Nominaal vermogen 8 kW
Verwarmbare ruimte**
gemiddeld 30 - 115 m²
Rendement 80,0 %
Energie-efficiëntieklasse A

* optioneel

** afhankelijk
van de isolatie waarde

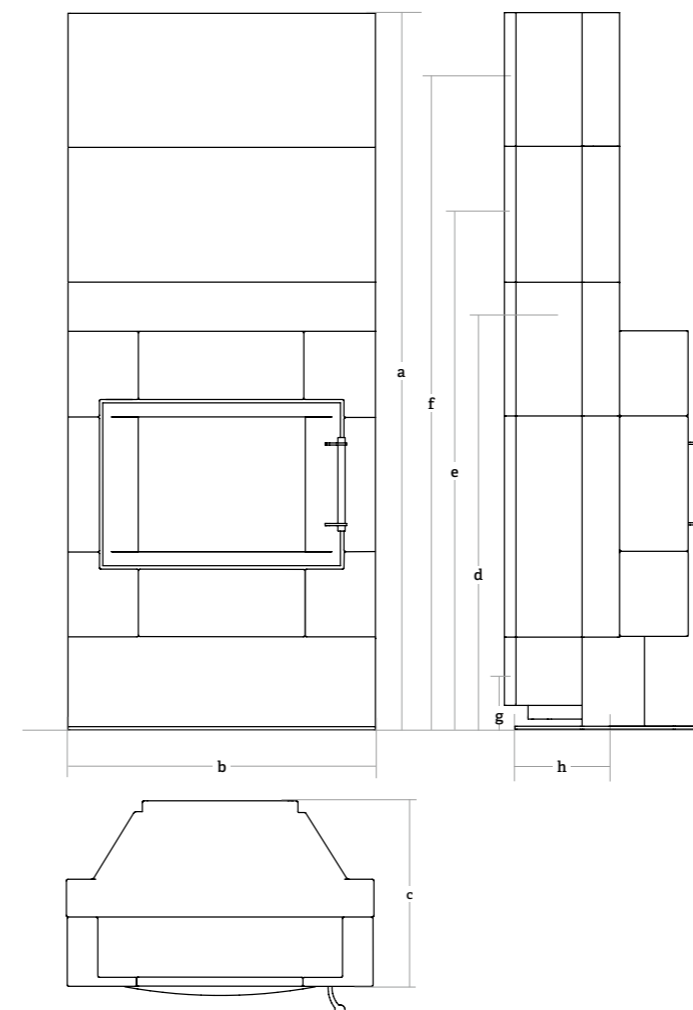

MODELL- OVERZICHT



		ASMARA	BASILIA	COMO	DELHI 114 / 124	ELVAS	JENA	LAGOS
KACHEL	Hoogte	156	112,5	117,5	113,5 / 124,5	142	115,5	140
	Breedte	41	47	62	45 / 48	39	54	48,5
	Diepte	44	47	57	45 / 48	39	49,5	53,5
VERBRANDINGSKAMER	Hoogte	49	40	27,5	44 / 47	42	38	39
	Breedte	25	31	36	29 / 33	20	28	31
	Diepte	27	28	33	28 / 32	23	31,5	41
GEWICHT in kg	Staal	-	120	-	118 / 138	-	-	-
	Keramik	202 ¹⁾	122	215	-	152	175	188 ¹⁾
	Speksteen	202 ¹⁾	140	271	-	-	219	195 ¹⁾
ANSLUITHOOGTE (midden van het kanaal)	boven	124	107,5	112	112 / 122	130	110	112
	achter	141	-	99	-	-	99	128,5 ²⁾
ANSLUITHOOGTE verse luchttoevoer achteraan (midden van het kanaal)		15	10	17,5	18	10	13,5	9
ANSLUIT verse luchttoevoer onder		✓	✓	✓	✓	✓	✓	✓
Maximale hoek bij draaibare kachel / vergrendeling stapsgewijze vuurzicht max. bij draaibare kachels 1 4)		-	-	-	84° / 14° 205°	120° / 15° 225°	-	90° / 15° 205°

VERWARMINGSWAARDEN

WARMTEVERMOGEN min. / max. in kW (afgerond)	3 - 7	4 - 7	3 - 9	3 - 6 / 4 - 8	3 - 6	3 - 7	3 - 7
NOMINAAL VERMOGEN in kW	6	6	7	5 / 7	5	6	5
VERWARMBARE RUIMTE* in m ² (Hoogte van de kamer: 2,5 m)	20 - 80	20 - 80	25 - 95	15 - 60 / 25 - 95	15 - 60	20 - 80	15 - 60
RENDEMENT in %	81,9	81,0	80,7	80,4 / 81,0	81,0	81,2	80,6

GEGEVENS VOOR SCHOORNSTEENVEGERS

UITLAATGAS-MASSASTROM in g/s	6,3	5,6	7	4,5 / 6	5,5	5,5	5,5
NIMBUSTEMPERATUUR in °C	279	308	300	315 / 350	270	290	300
MINIMUM PERSDRUK bij nominale verwarmingscapaciteit in Pa	12	12	11	12	12	12	12

CERTIFICATEN

RLU Ruimteluchtonafhankelijk	✓	-	-	-	✓	-	-
ENERGIE-EFFICIENTIEKLASSE	A+	A+	A+	A / A+	A+	A+	A

UITVOERINGEN

STAAL	-	✓	-	✓	-	-	-
KERAMIEK / SPEKSTEEN / ZANDSTEEN	✓ / ✓ / -	-	✓ / ✓ / -	-	✓ / - / -	✓ / ✓ / -	✓ / ✓ / -
STAAL met Staal, Keramiek- of Speksteen bovenplaat	-	✓ / ✓ / ✓	-	-	-	-	-

Alle HASE Kachels zijn gekeurd en toegelaten volgens EN 13240 en Art. 15a BV-G controleverslag nr (Oostenrijk).

VERWARMBARE OPPERVLAKTE:

Hoe beter een ruimte is geïsoleerd, des te groter het verwarmingseffect is. Dit geeft aan welk oppervlak bij een normaal thermisch vermogen kan worden verwarmd.

Bij een brandbare vloer (hout, tapijt enz.) is een vuurvaste bodemplaat verplicht. Houd bij de aansluitingshoogte ook rekening met de stevigheid: geperste leisteen ca. 2 cm, veiligheidsglas ca. 0,6 - 1 cm.



	LIMA	LISBOA	LUNO	PADUA 160 / 185	SENDAI 135 / 155	SENDAI 175	SENDAI PRO 135 / 165	SILA	SILA PLUS	VALENCIA
KACHEL	126	147	115,5 / 119,5	159 / 185	133 / 155	175 ³⁾	134 / 162,5	126	141	200 ³⁾
	47	45	51 / 54,5	81	37	37	60	47	47	85,5
	47	45	44,5	39	41	41	40	47	47	53
VERBRANDINGSKAMER	40	44	36	39	61	61	36	40	40	35
	31	25	33	56	21	21	35	31	31	40
	28	27	29	22	27	27	27	28	28	29
GEWICHT in kg	-	-	123	-	140 / 155 ¹⁾	163 ¹⁾	191 / 212 ¹⁾	140 ¹⁾	291	-
	195	187	139	300 / 340 ¹⁾	-	-	-	180	-	274
	220	-	170	-	-	-	-	200	-	310 / 292
ANSLUITHOOGTE (midden van het kanaal)	118	135	113	131,5	130,5	150,5	130,7	118	118	114
	-	-	-	143 // 143 / 171	- / 142,5	162	119	-	-	151
ANSLUITHOOGTE verse luchttoevoer achteraan (midden van het kanaal)	10	10	11	20	15 / 15	15	15	10	10	variabel
ANSLUIT verse luchttoevoer onder	✓	✓	✓	✓	✓ / ✓	✓	✓	✓	✓	✓
Maximale hoek bij draaibare kachel / vergrendeling stapsgewijze vuurzicht max. bij draaibare kachels 1 4)	120° / 15° 225°	120° / 15° 205°	-	-	-	-	-	120° / 15° 225°	120° / 15° 225°	-

4 - 7	2 - 5	3 - 7	7 - 9**	3 - 7	3 - 7	4,5 - 7,5	4 - 7	4 - 7	4 - 9
6	5	5,5	7,5**	6	6	6,5	6	6	8
20 - 80	15 - 60	17 - 68	30 - 115**	20 - 80	20 - 80	25 - 90	20 - 80	20 - 80	30 - 115
81,0	80,0	80,2	80,0**	82,0	82,0	82,0	81	81	80,0

5,6	5,6	5	8**	5,33	5,33	6,1	5,6	5,6	7,5
308	288	310	310**	299	299	272	308	308	295
12	12	12	12**	12	12	12	12	12	12

✓	✓	✓	-	✓ / ✓	✓	✓	✓	✓	-
A+	A	A	A	A+	A+	A+	A+	A+	A

-	-	✓	-	✓	✓	✓	✓	✓	-
✓ / ✓ / -	✓ / - / -	✓ / ✓ / -	✓ / - / -	-	-	-	✓ / ✓ / -	-	✓ / ✓ / ✓
-	-	- / ✓ / ✓	-	-	-	-	✓ / ✓ / ✓	-	-

Gedetailleerde technische gegevens vindt u onder www.hase.nl

WARMTEVERMOGEN:

Het warmtevermogen wordt bepaald door de hoeveelheid brandhout en de verbrandingsduur.

DIAMETER VAN DE AANSLUITING: 15 cm









DIAMETER VAN DE LUCHTTOEVOER: 10 cm

* afhankelijk van de isolatie waarde

** Voorlopige gegevens

- 1) Max. gewicht accumulatie stenen: Asmara: 67 kg, Lagos: 78 kg, Padua 160/185: 56/112 kg, Sendai 155: 63 kg, Sendai 175: 136,5 kg, Sendai Pro 135/165: 56/161 kg, Sila Staal: 82 kg
- 2) Lagos: ook draaibaar bij achter aansluiting
- 3) Sendai 175 / Valencia: Variabele hoogte
- 4) Maximale hoek bij draaibare kachels voor behoud van een volledig zicht op het vuur.

MAAK EEN KEUZE UIT DEZE KLEUREN EN STRUCTUREN

MODELLEN		ASMARA	BASILIA	COMO	ELVAS	JENA	LAGOS	LIMA	LISBOA	LUNO	PADUA	SILA	VALENCIA
	KERAMIEK KLEUREN	•	•	•	•	•	•	•	•	•		•	•
	METALLIC-KLEUREN Zilver-metallic · Umbra-metallic	•			•		•		•				•
	GLADDE KERAMIEK	•	•	•	•	•	•	•		•		•	•
	VLECHT STRUCTUUR	•											
	LIJN STRUCTUUR				•								
	RIBBEL STRUCTUUR							•					
	RING STRUCTUUR								•				
	WAFEL STRUCTUR										•		
	GEBORSTELD STRUCTUUR Krijt · Marokko · Meteoriet Wintermeer · Schelp				•			•			•		

KERAMIEK KLEUREN

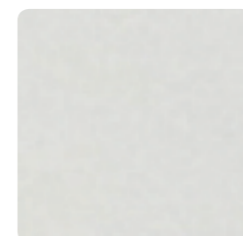

Dolomiet

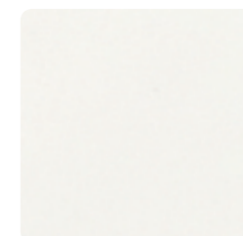

Alabaster

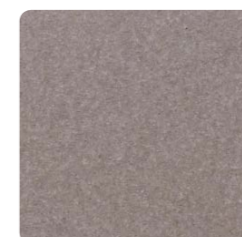

Mojave



Riet

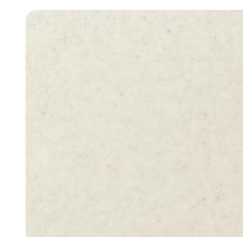

Zand



Brasil



Montagne



Kamari



Pazcific

METALLIC-KLEUREN

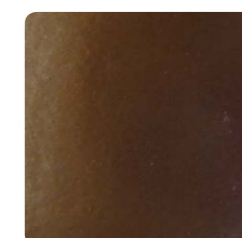

Umbra-metallic



Zilver-metallic

KLEUREN GEBORSTELD OF WAFEL STRUCTUUR



Krijt

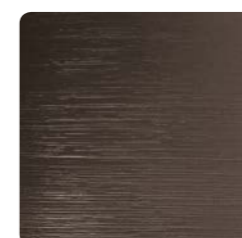

Marokko



Wintermeer



Meteoriet



Schelp

U kunt uw HASE kachel in deze drie metaalkleuren bestellen:

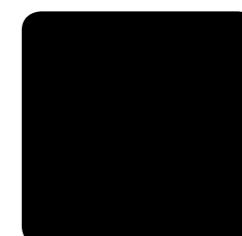

Zwart



Zilvergrijs



Titan

Druktechnische kleurafwijkingen zijn mogelijk.
Vraag uw HASE dealer of u de stalen originele keramiek mag bekijken.



HASE kachels zijn verkrijgbaar bij de gespecialiseerde vakhandel.

Importeur:

WIJ BOUWEN, MISSCHIEN WEL DE BESTE KACHELS.
SINDS 1979

www.hase.nl

PH
Pierres d'Henri

Wolvenkoog 5 · 1822 Alkmaar
Tel. 072 5618 445 · Fax 072 5618 757
info@pdhenri.nl · www.pdhenri.nl