

2018

SAEY **INS**
ERT



HOUT BOIS
INZETHAARDEN • FOYERS

SAEY, daar doe je je hele leven mee. Dus wees gerust, en vertrouw op het vakmanschap van jaren. Geniet met volle teugen en ontdek hoe hartverwarmend het vuur in een SAEY-toestel kan zijn. Uur na uur. Jaar na jaar.

Un poêle ou foyer SAEY tient toute une vie. Comptez sur notre savoir-faire largement éprouvé, acquis au fil d'années d'expérience dans le métier. Profitez-en et découvrez le bien-être sans égal que vous procure un feu qui crépite dans un poêle SAEY. À toute heure du jour. Année après année.

COMFORT LINE

6

C-60 D 8

C-70 S/D 9

C-80 S/D 10

C-100 D 11

HIGH LINE

12

H-60 S 13

H-70 S 14

H-80 S 15

DESIGN LINE

16

D-60 S 18

D-70 S 19

D-80 S 20

D-90 S 21

SAEY

De warmte van jaren La chaleur d'années d'expérience

Een korte geschiedenis

Al meer dan honderd jaar levert SAEY warmte en gezelligheid bij de mensen thuis. Het bedrijf ziet het levenslicht in 1907 wanneer Omer Saey mede-eigenaar wordt van een metaal- en kachelhandel. Het is meteen de basis van een sterk groeiend familiebedrijf, dat in 1976 met zijn eerste eigen kachelontwerp op de proppen komt. Het wordt een succes waar in de jaren tachtig heel de Benelux kan van meegenieten. Vandaag kijkt de vierde SAEY-generatie terug op een bloeiende geschiedenis van meer dan 100 jaar. SAEY is een sterke speler geworden die zijn klanten een ruim aanbod van gebruiksvriendelijke en duurzame kachels en haarden biedt.

Court historique de l'entreprise

Depuis plus de cent ans, SAEY apporte chaleur et convivialité dans de nombreuses maisons. L'entreprise est créée en 1907 lorsqu'Omer Saey prend des parts d'une activité de négoce en métaux et de poêles. Il pose les jalons d'une entreprise familiale, en pleine croissance, qui sortira son premier modèle de poêle en 1976. Le succès est au rendez-vous. Cette première création sera adoptée dans l'ensemble du Benelux dans le courant des années '80. Riche de ce siècle d'expériences florissantes et de savoir-faire acquis, la quatrième génération stimule encore davantage l'innovation et les nouveautés. SAEY est devenu au fil du temps un acteur incontournable qui propose un large assortiment de poêles et de foyers, faciles à l'emploi, durables, économiques à l'usage et respectueux de l'environnement.



5
JAARIJANS
GARANTIE



Je hebt onze warme aandacht Vous avez toute notre chaleureuse attention

Een kachel of inzethaard van SAEY, die zit je als gegoten. Want zowel bij aanmaak, tijdens het branden als bij het onderhoud heeft SAEY alleen maar jouw gemak voor ogen. Zodat je onbezorgd kunt ontspannen bij het zicht op de speelse vlammen. SAEY-toestellen hebben bovendien een buitengewoon efficiënte verbranding. Zo haal je de beste prestaties uit de minste hoeveelheid brandstof. Dat is niet alleen goed voor het milieu, maar ook voor je portemonnee.

Onze kachels en haarden vind je bij één van onze vele gespecialiseerde en ervaren verdelers. Zij worden door SAEY dagelijks ondersteund en zijn daarom het best geplaatst om je te helpen bij je aankoop en/of installatie.

Wist je trouwens dat alle SAEY-toestellen CE-gekeurd zijn? Dat betekent dat ze voldoen aan alle Europese normen inzake veiligheid, volks- gezondheid en consumentenbescherming. Maar da's voor ons pas het begin. Kwaliteit brengen wij elke dag in de praktijk op de werkvloer én bij jou thuis.

Les poêles et foyers SAEY vous vont à ravir. SAEY n'a d'yeux que pour votre confort. Tout, dans les moindres détails, est conçu pour vous faciliter la vie. Notre but : vous laisser profiter pleinement du spectacle reposant des flammes pour une détente totale. Les appareils SAEY vous offrent, en plus, une combustion incroyablement efficace. Vous obtenez les meilleurs rendements avec une moindre quantité de combustible. Non seulement meilleur pour l'environnement, mais aussi pour votre budget.

Vous trouvez nos poêles et foyers chez nos distributeurs spécialisés et expérimentés. Ils peuvent compter sur le soutien au quotidien de SAEY et sont, dès lors, les plus à même pour vous conseiller et aider lors de votre achat et/ou installation.

Saviez-vous que tous les appareils SAEY sont certifiés CE? Cette homologation signifie qu'ils répondent aux strictes normes européennes liées à la sécurité, à la santé publique et à la protection des consommateurs. La qualité n'est pas un vain mot pour SAEY, que cela soit dans notre organisation interne ou chez vous.

Zuinig en vriendelijk voor het milieu

Économique et respectueux de l'environnement

Een SAEY-toestel garandeert je de meest zuinige verbranding met de hoogste warmteopbrengst. Dat is goed voor je portemonnee, maar ook voor het milieu. Want door de betere verbranding komen er ook minder schadelijke stoffen vrij. Die betere verbranding bekomen we door alleen de meest innoverende technieken en materialen te gebruiken. Jaar na jaar verbeteren we het verbrandingsproces van onze kachels en haarden. Zodat jij je investering in een nieuw toestel in geen tijd terugverdient.

Les poêles et foyers SAEY vous assurent la combustion la plus économique qui soit et un rendement maximal de chaleur. Un 'must' pour votre portefeuille, mais aussi pour l'environnement. Car la combustion optimale libère des substances moins nocives. Cette combustion optimale est le fruit des technologies les plus innovantes et de l'utilisation des meilleurs matériaux. SAEY améliore année après année le processus de combustion de ses poêles et des foyers pour vous permettre de rentabiliser en un rien de temps votre investissement d'un nouveau poêle ou foyer.

Drie veelzijdige gamma's om uit te kiezen Trois gammes polyvalentes à choisir

Het assortiment van SAEY omvat drie verschillende gamma's, elk met hun eigen kwaliteiten en specificaties. Dankzij deze diversiteit hebben wij het geschikte toestel voor uw woning zeker in huis, naar uw persoonlijke smaak en wensen. Een high-end toestel met een verfijnde afwerking voor de gebruiker met oog voor detail, of pure efficiëntie in een basic-toestel voor wie kwalitatieve warmte zoekt.

L'assortiment de SAEY propose trois gammes différentes, chacune proposant ses propres qualités et spécifications. Grâce à cette diversité, nous avons assurément l'appareil qu'il vous faut pour votre habitation, compte tenu de vos préférences et de vos goûts esthétiques. Un appareil haut de gamme avec une finition raffinée pour l'utilisateur soucieux du moindre détail, ou, l'efficacité pure d'un appareil basique pour qui recherche la chaleur qualitative.

COMFORT LINE

De Comfort Line reeks wordt getypeerd door zijn **eenvoud** en situeert zich daardoor in een zeer **interessante prijsklasse**. Door de geringe hoogtes van deze toestellen zijn ze handig in te bouwen. Deze toestellen beschikken over twee ventilatoren met twee snelheden, een externe luchtaansluiting en een grote aslade (excl. C-60).

La gamme Comfort Line est marquée par sa **simplicité**, et se situe en conséquence dans une classe de **prix très intéressante**. La faible hauteur de ses appareils les rendent très facile à installer. Ces appareils disposent de deux ventilateurs à deux vitesses, une prise d'air extérieur et un grand cendrier (excl. C-60).

C-60 D



HIGH LINE

De High Line toestellen zijn geschikt voor de milieuvriendelijke gebruiker dankzij hun zeer **lage emissies**. Deze reeks haarden is telkens even hoog, maar beschikbaar in drie verschillende breedtes. De thermostatische ventilatoren kunnen uitgeschakeld worden, de grote brandkamer met extra hoge ruit zorgt voor een spectaculair zicht op de vlammen.

Les appareils High Line, grâce à des **taux d'émissions très faibles**, sont conçus pour les utilisateurs soucieux de l'environnement. La gamme de foyers est semblable en hauteur mais est disponible en 3 différentes largeurs. Les ventilateurs thermostatiques peuvent être coupés et une grande chambre de combustion avec une vitre toute en hauteur vous offre une vue spectaculaire sur le jeu de flammes.

H-60 S



DESIGN LINE

De Design Line van SAEY gaat esthetisch nog een stapje verder. Deze haarden zijn uitgerust met ingewerkte handgrepen voor een strakkere look en beschikken over **uitstekende brandkwaliteiten**. Optimaal van de vlammen genieten! De afgeschuinde achterzijde van deze toestellen zorgt voor een eenvoudige plaatsing.

La gamme Design Line va encore plus loin en matière d'esthétique. Ces appareils au design sobre, sont équipés de poignées intégrées et disposent d'un **excellent niveau de combustion**. Profitez des flammes de manière optimale ! La partie arrière biseautée de ces appareils rend l'installation particulièrement aisée.

D-60 S



De unieke Saey-technieken Les techniques Saey uniques



SNORKEL

TECHNOLOGIE

Gezonde, veilige en zuinige verbranding

Gezond, want met deze technologie haal je alle verse zuurstof die nodig is voor het verbrandingsproces van buiten en niet uit je woonruimte. En da's een must bij onze steeds beter geïsoleerde huizen. Zo zorgt de SNORKEL-technologie zelfs in de best geïsoleerde huizen voor maximale ademruimte. Veilig, want deze technologie sluit de terugslag van rookgassen en eventuele CO-vergiftiging uit. Zuinig, want toestellen met SNORKEL-technologie moeten voor hun verbranding geen warme lucht uit je woonruimte wegnemen.

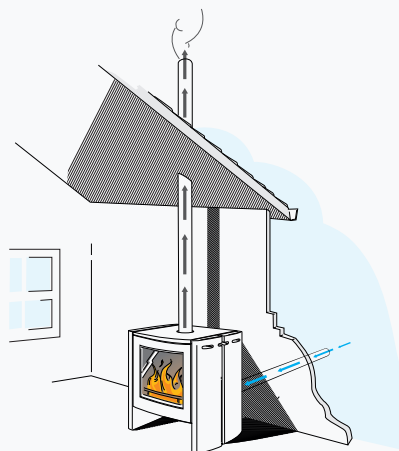

Une combustion saine, sûre et économique

Cette technologie, bénéfique pour la santé, puise l'oxygène frais nécessaire pour alimenter la combustion à l'extérieur et non dans votre pièce à vivre. Cette technologie assure même dans les maisons parfaitement isolées, un volume d'air respirable maximal. En toute sécurité aussi, car la technologie SNORKEL exclut le refoulement des gaz de combustion pouvant occasionner une intoxication au CO. Économique, car les modèles équipés de la technologie SNORKEL n'ont pas besoin, pour alimenter la combustion, de se fournir en air chaud puisé dans votre pièce à vivre.



AIRWASH

TECHNOLOGIE

Altijd zicht op de vlammen

Het airwash-systeem van SAEY zorgt ervoor dat je ruit lange tijd proper blijft. De airwash-technologie stuurt een constante luchtstroom langs de ruit, zodat er maar weinig roet achterblijft. Zo geniet je uur na uur en dag na dag van een mooi zicht op de vlammen.

Les flammes toujours visibles

Le système airwash de SAEY veille à ce que la vitre reste longtemps nette. La technologie airwash envoie sans cesse un courant d'air le long de la vitre. La suie a peu de prise sur la vitre. Ainsi, vous profitez à tout moment d'une belle vue dégagée sur les flammes.



BALANCED AIR

TECHNOLOGIE

Met één knop regel je tegelijk de primaire en secundaire luchttoevoer. Een echt 'foolproof' systeem dat ervoor zorgt dat je op elk moment zeker bent van de meest optimale en propere verbranding. In combinatie met de naverbranding van schadelijke rookgassen en de verbrandingskamer in vermiculiet, zorgt de Balanced Air technologie bovendien voor erg lage emissies en een hoog rendement.

L'apport d'air primaire et secondaire se règle d'une seule manette. Ce système est d'une simplicité tellement déconcertante que de lancer et entretenir un beau feu, à la combustion propre et optimale, est à la portée de tous. Couplée à la postcombustion des gaz nocifs et à la réalisation de la chambre de combustion en vermiculite, la technologie Balanced Air offre, en plus, des émissions extrêmement basses et un rendement élevé.

COMFORT LINE

Sobere & eenvoudige haarden
Le foyer pure & simple

De Comfort Line van SAEY is uitgerust met ventilatoren om snel de warmte in de kamer te verspreiden. U kiest zelf hoe snel deze ventilatoren moeten werken. Het interieur in vermiculiet zorgt voor een hittereflectie zodat u snel de stralingswarmte van het brandende houtvuur voelt.

Toutes les cassettes du Comfort Line sont équipées de ventilateurs afin de distribuer la chaleur dans toute la pièce. Vous choisissez vous-même la vitesse des ventilateurs. Grâce à l'intérieur en vermiculite de haute qualité, la chaleur est reflétée rapidement, afin de vous donner le sentiment d'un foyer à bois dans quelques minutes.

4 - 18 kW

VERMOGEN
PUISSANCE

75-80%

RENDEMENT



Energie efficiëntie

- 1 De **primaire luchtinlaat** van de Comfort Line kan aangepast worden naargelang de behoeften van de haard.
- 2 Een **tweede luchtinlaat** wordt voorverwarmd via de bodem van de haard, deze lucht verplaatst zich naar de verbrandingskamer via de hiervoor voorziene verluchtingsgaten in de bodem van het toestel. De temperatuur van de haard stijgt en verbetert de verbranding.
- 3 De **derde voorverwarmde luchtinlaat** situeert zich bovenin de haard en vormt een gordijn van hete lucht waardoor de ruit lang schoon blijft.
- 4 Dankzij de **vlamplaat** blijven de gassen zo lang mogelijk in de haard, om een complete verbranding te bereiken en de emissies te verlagen.



Afwerkingskaders | Cadres de finition

**KADER 3-ZIJDIG STANDAARD
CADRE 3 CÔTÉS STANDARD**



**KADER 4-ZIJDIG 4,5 CM
CADRE 4 CÔTÉS 4,5 CM**



**KADER 4-ZIJDIG 9 CM
CADRE 4 CÔTÉS 9 CM**



PASSE-PARTOUT



Deuren | Portes

L'efficacité énergétique

❶ L'arrivée d'air primaire du Comfort Line peut être réglée en fonction des besoins du foyer. ❶ Une deuxième entrée d'air va être préchauffée par le dessus du foyer. Cet air réchauffé va atteindre la chambre de combustion par le biais de petits canaux prévus à cet effet. La température va augmenter dans le foyer et permettre une postcombustion des gaz. ❶ La troisième entrée d'air préchauffé se situe sur le dessus du foyer et va former un rideau d'air contre la vitre évitant à celle-ci de se salir. ❶ Grâce à un double déflecteur, les gaz restent plus longtemps dans le foyer, ce qui permet d'avoir une combustion plus complète et de diminuer les émissions.

S

Standaard deur
Porte standard



D

Decor deur
Porte decor





Met optionele 4-zijdige kader van 9 cm
Avec cadre optionnel de 4 côtés de 9 cm

C-60 D

4 - 10 kW

VERMOGEN
PUISSANCE

H x B x D | H x L x P : 495 x 595 x 425 mm

afvoer / sortie : ø 150 mm

externe lucht / air extérieur : /

inbegrepen / inclus :
▶ 3-zijdig kader / cadre 3-côtés 4,5 cm
▶ 1 ventilator / 1 ventilateur
▶ decor deur / porte decor

optioneel / optionnel :
▶ 4-zijdig kader / cadre 4 côtés 4,5 cm
▶ 4-zijdig kader / cadre 4 côtés 9 cm
▶ kader / cadre passe-partout

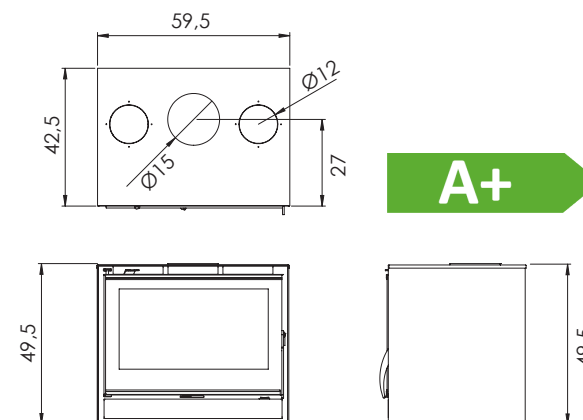

C-70 S/D

5 - 13 kW

VERMOGEN
PUISSANCE

H x B x D | H x L x P : 555 x 695 x 425 mm

afvoer / sortie : \varnothing 150 mm

externe lucht / air extérieur : \varnothing 80 mm

inbegrepen / inclus :

- ▶ 3-zijdig kader / cadre 3-côtés 4,5 cm
- ▶ 2 ventilatoren / 2 ventilateurs
- ▶ standaard deur / porte standard
- ▶ aslade / cendrier

optioneel / optionnel :

- ▶ 4-zijdig kader / cadre 4 côtés 4,5 cm
- ▶ 4-zijdig kader / cadre 4 côtés 9 cm
- ▶ kader / cadre passe-partout
- ▶ decor deur / porte decor

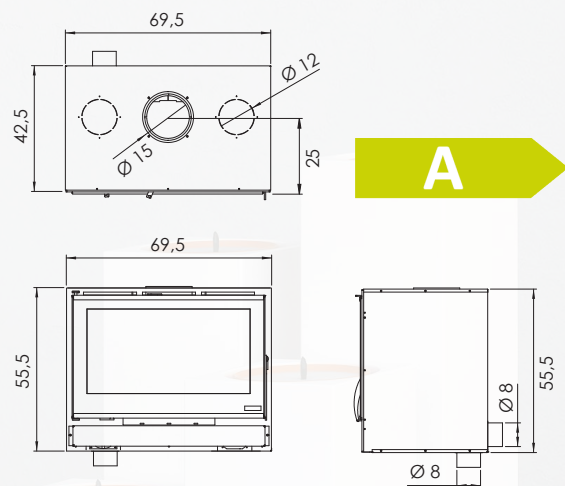

C-70 D

Met optionele 4-zijdige kader van 4,5 cm
Avec cadre optionnel de 4 côtés de 4,5 cm

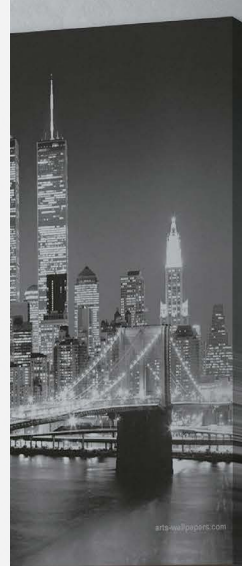

C-80 D

Met optionele passe-partout kader
Avec cadre optionnel passe-partout



C-80 S/D

5 - 13 kW

VERMOGEN
PUISSANCE

H x B x D | H x L x P : 595 x 780 x 475 mm
afvoer / sortie : \varnothing 150 mm
externe lucht / air extérieur : \varnothing 80 mm

inbegrepen / inclus :

- ▶ 3-zijdig kader / cadre 3-côtés 4,5 cm
- ▶ 3 ventilatoren / 3 ventilateurs
- ▶ standaard deur / porte standard
- ▶ aslade / cendrier

optioneel / optionnel :

- ▶ 4-zijdig kader / cadre 4 côtés 4,5 cm
- ▶ 4-zijdig kader / cadre 4 côtés 9 cm
- ▶ kader / cadre passe-partout
- ▶ decor deur / porte decor

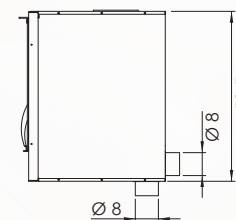
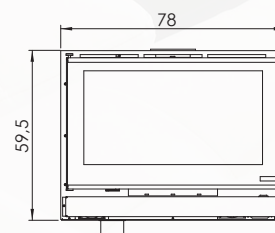
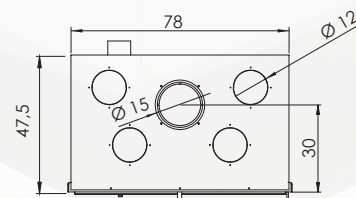

C-100 D

6-15 kW

VERMOGEN
PUISSANCE

H x B x D | H x L x P : 595 x 985 x 475 mm

afvoer / sortie : \varnothing 200 mm

externe lucht / air extérieur : \varnothing 80 mm

inbegrepen / inclus :

- ▶ 3-zijdig kader / cadre 3-côtés 4,5 cm
- ▶ 4 ventilatoren / 4 ventilateurs
- ▶ decor deur / porte decor
- ▶ aslade / cendrier

optioneel / optionnel :

- ▶ 4-zijdig kader / cadre 4 côtés 4,5 cm
- ▶ kader / cadre passe-partout

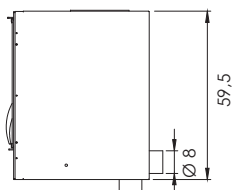
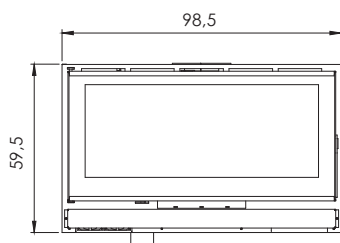
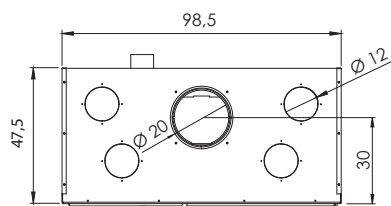

Met standaard 3-zijdige kader van 4,5 cm
Avec cadre standard de 3 côtés de 4,5 cm



HIGH LINE

Functionele schoonheid
Beauté fonctionnel

.....

6 - 13 kW

**VERMOGEN
PUISSANCE**

75-76 %

RENDEMENT



Wie net dat tikkeltje meer zoekt, kan kiezen voor de High Line reeks van SAEY. Deze milieuvriendelijke inzethaarden garanderen een lage emissie door de gesloten en driedubbele verbranding. Deze toestellen zijn vervaardigd uit hoogwaardig staal en zijn uitgerust met zeer krachtige en toch stille ventilatoren. Het interieur is bestand tegen de hitte en de ruiten branden zichzelf schoon. De elegante lijnen benadrukken de schoonheid van de gezellige vlam.

Celui qui cherche le petit « plus » choisira la gamme High Line de SAEY. Grâce à une triple combustion fermée, ces appareils, soucieux de l'environnement, vous garantissent des taux d'émissions très bas. Ces appareils sont fabriqués avec de l'acier de haute qualité et sont équipés de puissants ventilateurs silencieux. L'intérieur est entièrement résistant à la chaleur et les vitres restent propres d'elles même. Les lignes élégantes soulignent la beauté naturelle des flammes.



H-80 S

Zonder optionele kader
Sans cadre optionnel



Afwerkingskaders Cadres de finition

**KADER 4-ZIJDIG 7 CM
CADRE 4 CÔTÉS 7 CM**



**KADER 4-ZIJDIG 4,5 CM
CADRE 4 CÔTÉS 4,5 CM**



**KADER 3-ZIJDIG 4,5 CM
CADRE 3 CÔTÉS 4,5 CM**



H-60 S

Zonder optionele kader
Sans cadre optionnel

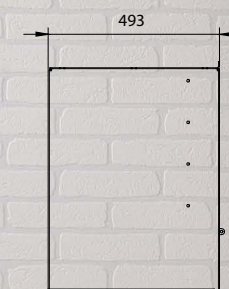
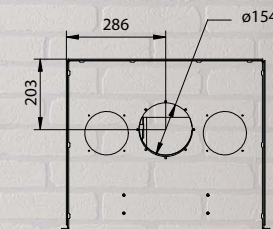
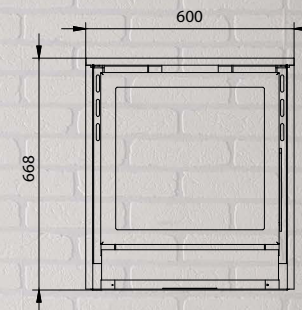

A

6-11 kW

**VERMOGEN
PUISSANCE**

H x B x D | H x L x P : 668 x 600 x 493 mm
afvoer / sortie : ø 150 mm
externe lucht / air extérieur : ø 125 mm

optioneel / optionnel :
▶ 4-zijdig kader / cadre 4 côtés 5 cm
▶ 4-zijdig kader / cadre 4 côtés 2,5 cm
▶ 3-zijdig kader / cadre 3 côtés 2,5 cm

H x B x D | H x L x P : 668 x 700 x 493 mm

afvoer / sortie : \varnothing 180 mm

externe lucht / air extérieur : \varnothing 125 mm

- optioneel / optionnel :
- ▶ 4-zijdig kader / cadre 4 côtés 5 cm
 - ▶ 4-zijdig kader / cadre 4 côtés 2,5 cm
 - ▶ 3-zijdig kader / cadre 3 côtés 2,5 cm

6-12 kW

VERMOGEN
PUISSANCE

A

H-70 S

Zonder optionele kader
Sans cadre optionnel

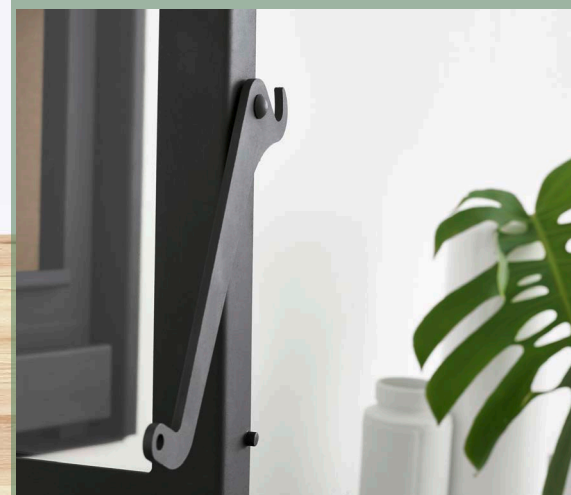
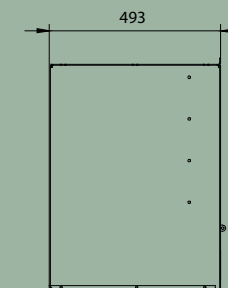
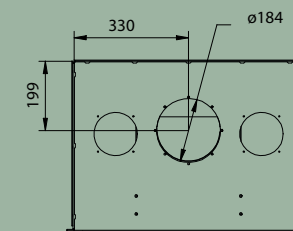
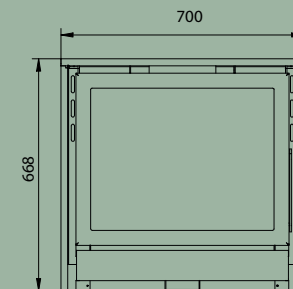

H-80 S

Zonder optionele kader
Sans cadre optionnel

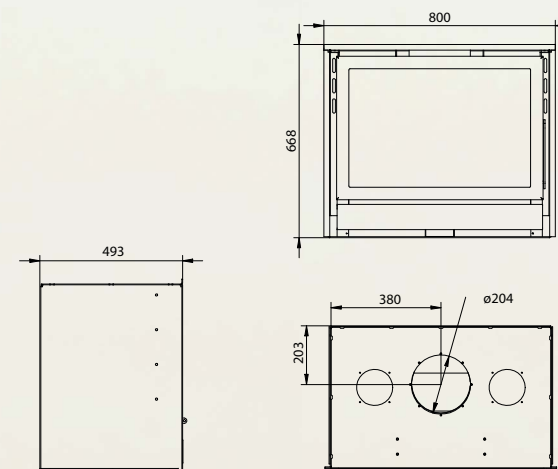

A

6,5 - 12 kW

**VERMOGEN
PUISSANCE**

H x B x D | H x L x P : 668 x 800 x 493 mm
afvoer / sortie : ø 200 mm
externe lucht / air extérieur : ø 125 mm

optioneel / optionnel :

- ▶ 4-zijdig kader / cadre 4 côtés 5 cm
- ▶ 4-zijdig kader / cadre 4 côtés 2,5 cm
- ▶ 3-zijdig kader / cadre 3 côtés 2,5 cm

DESIGN LINE

Stijlvolle inzethaarden
Le foyer élégant



4-15 kW

VERMOGEN
PUISSANCE

79-80%

RENDEMENT

Warmte op je wenken Chaleureux à souhait

De warmte van de Inigo/Ildri stel je precies af zoals jij wil, dankzij de nauwkeurige luchtregeling. Bij de **Inigo** kies je bovendien voor een makkelijk te bedienen en zeer stille **ventilator**, zodat je grotere ruimtes snel kan verwarmen. De Design Line haarden kunnen de warme lucht ook perfect naar naburige ruimtes kanaliseren. Dubbele winst, dubbel comfort.

Vous dosez la chaleur de l'Inigo/Ildri à volonté, grâce à l'arrivée d'air réglable. Le modèle **Inigo** dispose d'un **ventilateur** facile à utiliser et très silencieux, idéal pour chauffer rapidement de grands volumes. Les foyers Design Line peuvent aussi envoyer de l'air chaud vers des pièces voisines. Vous gagnez alors sur tous les tableaux : économies doubles et confort dédoublé.

Langdurig genieten Partout chez soi

De Design Line haarden voelen zich overal thuis. Klassiek of modern, nieuwbouw of renovatie, de Inigo of Ildri haard zal iedere levensgenieter aanspreken. De optionele SNORKEL-technologie haalt zijn verbrandingslucht van buiten en past zo ook perfect in goed geïsoleerde woningen. De verschillende afmetingen binnen deze reeks garanderen dat er altijd een haard is die zonder moeite in jouw interieur past. Zowel voor staande als zwevende opstelling is een gepast kader voorzien.

Les foyers Design Line s'intègrent parfaitement dans n'importe quel intérieur : qu'il soit classique ou moderne, qu'il s'agisse d'une construction récente ou rénovation... Ce modèle comble tous ceux et celles qui aiment profiter de la vie. La technologie SNORKEL en option puise l'oxygène nécessaire à la combustion à l'extérieur de la pièce. Ce modèle est dès lors aussi recommandé pour les habitations bien isolées. Ces modèles sont déclinés dans différentes dimensions : vous êtes sûr(e) de trouver le modèle parfaitement adapté à votre intérieur. Un cadre adapté existe tant pour les modèles fixes que pour les modèles suspendus.

Slim stoken Chauffer intelligemment

Met de haarden Inigo en Ildri ervaar je dat pure moment van warmte en gezelligheid. Genieten kan en mag, want je weet dat de Design Line voor een veilige en protere verbranding zorgt. Zo dragen deze toestellen bij tot een wezenlijke verbetering van onze leefomgeving. Jouw gezondheid is tegelijk ook jouw comfort, want een protere verbranding betekent meteen ook minder assen en dus minder onderhoud.

Profitez pleinement de la chaleur et de la convivialité des foyers Inigo et Ildri. Profitez-en sans complexes, sachant que les modèles Design Line assurent une combustion sûre et propre. Ils contribuent nettement à l'amélioration de notre environnement de vie. Un must pour votre santé et un plus pour votre confort de vie, car une combustion nette engendre moins de cendres. Et qui dit moins de cendres, dit moins d'entretien.



INIGO



Met optionele 4-zijdige kader van 4,5 cm
Avec cadre optionnel 4 côtés de 4,5 cm

D-70 S

Afwerkingskaders Cadres de finition



3-zijdig / 3 côtés 4,5 cm



4-zijdig / 4 côtés 4,5 cm

STAAL - ACIER	3-zijdig / 3 côtés 4,5 cm	4-zijdig / 4 côtés 4,5 cm
D-60 S	475.0360.000	475.0460.000
D-70 S	475.0370.000	475.0470.000
D-80 S	475.0380.000	475.0480.000
D-90 S	475.0390.000	475.0490.000

D-60 S

4-7 kW

VERMOGEN
PUISSANCE

H x B x D | H x L x P : 540 x 566 x 407

afvoer / sortie : ø 150 mm

externe lucht / air extérieur : ø 125 mm

optioneel / optionnel :

- ▶ 4-zijdig kader / cadre 4 côtés 4,5 cm
- ▶ 3-zijdig kader / cadre 3 côtés 4,5 cm
- ▶ met ventilator (versie Inigo)
- ▶ externeluchtaansluiting (Airbox) / racc. air extérieur

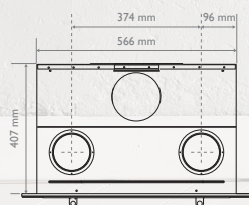
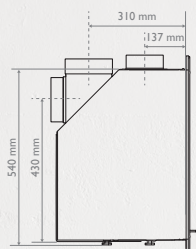
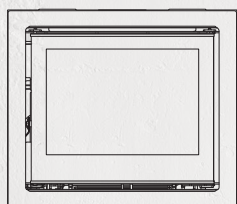

A+



Met optionele 4-zijdige kader van 4,5 cm
Avec cadre optionnel 4 côtés de 4,5 cm

D-70 S

5-9 kW

VERMOGEN
PUISSANCE

H x B x D | H x L x P : 590 x 666 x 437

afvoer / sortie : ø 150 mm

externe lucht / air extérieur : ø 150 mm

optioneel / optionnel :

- ▶ 4-zijdig kader / cadre 4 côtés 4,5 cm
- ▶ 3-zijdig kader / cadre 3 côtés 4,5 cm
- ▶ met ventilator (versie Inigo)
- ▶ externeluchtaansluiting (Airbox) / racc. air extérieur

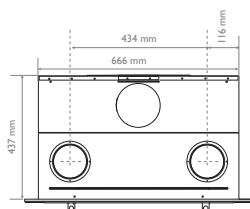
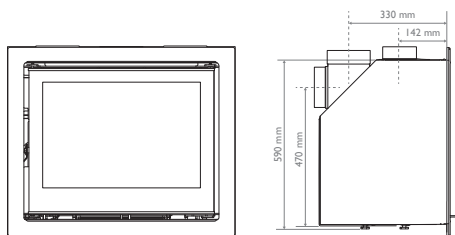

A+

Met optionele 4-zijdige kader van 4,5 cm
Avec cadre optionnel 4 côtés de 4,5 cm



Met optionele 4-zijdige kader van 4,5 cm
Avec cadre optionnel 4 côtés de 4,5 cm



D-80 S 7-13 kW VERMOGEN PUISSANCE

H x B x D | H x L x P : 610 x 766 x 465
afvoer / sortie : ø 180 mm
externe lucht / air extérieur : ø 150 mm

optioneel / optionnel :

- ▶ 4-zijdig kader / cadre 4 côtés 4,5 cm
- ▶ 3-zijdig kader / cadre 3 côtés 4,5 cm
- ▶ met ventilator (versie Inigo)
- ▶ externeluchtaansluiting (Airbox) /
raccordement air extérieur

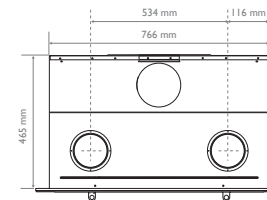
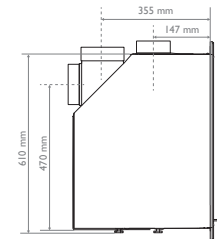
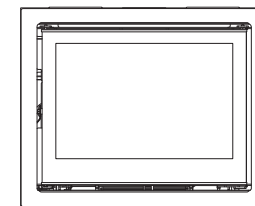

A+

D-90 S

8 - 15 kW

VERMOGEN
PUISSANCE

H x B x D | H x L x P : 630 x 866 x 497

afvoer / sortie : ø 200 mm

externe lucht / air extérieur : ø 150 mm

optioneel / optionnel :







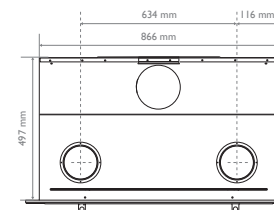
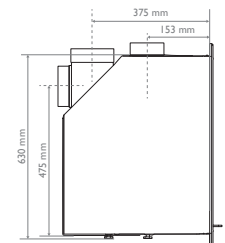
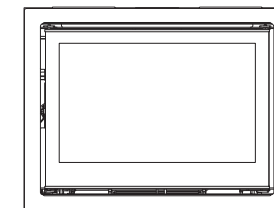



















- ▶ 4-zijdig kader / cadre 4 côtés 4,5 cm
- ▶ 3-zijdig kader / cadre 3 côtés 4,5 cm
- ▶ met ventilator (versie Inigo)
- ▶ externeluchtaansluiting (Airbox) /
raccordement air extérieur



Met optionele 4-zijdige kader van 4,5 cm
Avec cadre optionnel 4 côtés de 4,5 cm



TECHNISCHE KENMERKEN - CARACTERISTIQUES TECHNIQUES

		SNORKEL TECHNOLOGIE	AIRWASH TECHNOLOGIE	BALANCEDAIR TECHNOLOGIE	Nominaal vermogen (kW)	Min. - max vermogen (kW)	Te verwarmen ruimte (m ³)	Rendement (%)	CO-uitstoot (%)
					Puissance nominale (kW)	Puissance min.-max. (kW)	Volume à chauffer (m ³)	Rendement (%)	Émissions de CO (%)
COMFORT LINE	C-60 D			-	6,2	4 - 10	≤ 200	80	0,10
	C-70 S/D			-	6,75	5 - 12	≤ 240	79	0,10
	C-80 S/D			-	8	6 - 13	≤ 260	78	0,09
	C-100 D			-	9,3	6 - 15	≤ 300	78	0,09
HIGH LINE	H-60 S			-	7,2	6 - 11,3	≤ 230	75	0,1
	H-70 S			-	8,4	6,4 - 11,8	≤ 241	75	0,1
	H-80 S			-	9,5	6,6 - 12,2	≤ 250	76	0,08
DESIGN LINE	I-60 S				4,9	4 - 7	≤ 140	81	0,09
	I-70 S				6,9	5 - 9	≤ 180	83	0,08
	I-80 S				9,9	7 - 13	≤ 260	80	0,09
	I-90 S				10,5	8 - 15	≤ 300	79	0,09

STOOKHOUT BÛCHES



ES - FRÊNE

Zeer geschikt om lang te branden.
Es produceert veel warmte en heeft een
mooi vlammen spel.

Très approprié. Il se consume lentement,
ses flammes sont belles, et il produit
beaucoup de chaleur.



EIK - CHÊNE

Uitstekende keuze, want eik brandt
traag met levendige vlammen en geeft
weinig rook af.

Excellent choix, car le chêne brûle
lentement et dégage peu de fumée. Ses
flammes vives sont agréables à regarder.



BEUK - HÊTRE

Sterk aanbevolen, want droogt snel,
produceert veel warmte en geeft je
mooie vlammen.

Fortement recommandé,
car il sèche rapidement, il produit beau-
coup de chaleur et il vous laisse profiter
de ses belles flammes.

Energieklasse	Uitstoot fijn stof (mg/Nm ³)	Afmetingen inbouw B x H x D (mm)	Gewicht (kg)	Lengte houtblokken plat (mm)	Aansluiting *	Ø Afvoer (mm)	Ø Externe luchttoevoer
Classe énergétique	Fines particules (mg/Nm ³)	Dimensions insert L x H x P (mm)	Poids (kg)	Longueur des bûches horizontal (mm)	Raccordement *	Ø Évacuation (mm)	Ø Apport d'air extérieur
A+	≤ 40	595 × 495 × 425	70	550	○	150	n/a
A	≤ 40	695 × 555 × 425	85	650	○	150	80
A	≤ 40	780 × 595 × 475	95	750	○	150	80
A	≤ 40	985 × 595 × 475	120	950	○	200	80
A	≤ 40	573 × 650,5 × 493	105	550	●	150	125
A	≤ 40	673 × 650,5 × 493	117	650	●	180	125
A	≤ 40	773 × 650,5 × 493	129	750	●	200	125
A+	28	566 × 540 × 407	80	400	●	150	125
A+	30	666 × 590 × 437	95	500	●	150	150
A+	27	766 × 610 × 465	110	500	●	180	150
A+	26	866 × 630 × 497	130	500	●	200	150

* ● = boven- en achteraansluiting - raccordement par le dessus et arrière | ○ = bovenaansluiting - raccordement par le dessus | ● = achteraansluiting - raccordement arrière



BERK - BOULEAU

Ideaal om het vuur aan te maken of aan te wakkeren. Berk verbrandt snel en geeft dan ook sneller zijn warmte af.

Idéal pour lancer le feu ou le raviver. Le bouleau se consume rapidement et réchauffe vite la pièce.



HAAGBEUK, FRUITBOMEN CHARME ET ARBRES FRUITIERS

Deze houtsoorten produceren veel warmte en leveren een rustig vlammen-spel op.

Ces espèces produisent beaucoup de chaleur. Leurs flammes virevoltent tranquillement.



SPAR, DEN - SAPIN, PIN

Verbrandt snel en de harsen vervuilen gemakkelijk het rookkanaal, wat deze houtsoorten minder geschikt maakt als brandhout.

Se consomment très vite. Leurs résines laissent un dépôt dans le conduit de cheminée, ce qui rend ces bois moins appropriés comme bois de chauffage.

SLIMMER STOKEN CHAUFFER INTELLIGEMENT

Uw SAEY verdeler
Votre revendeur SAEY



UNIFIRE N.V. behoudt zich het recht om modellen in deze catalogus te wijzigen zonder voorafgaande kennisgeving. UNIFIRE N.V. kan niet verantwoordelijk gesteld worden voor eventuele drukfouten.

UNIFIRE N.V. se réserve le droit de modifier les modèles repris dans le présent catalogue sans avertissement préalable. La société UNIFIRE N.V. ne peut être tenue responsable des erreurs d'impression éventuelles.

Vermogen Puissance



Kies een kachel of haard volgens de ruimte die je wil verwarmen. Met een te klein vermogen krijg je de ruimte niet verwarmd. Een toestel met een te groot vermogen leidt dan weer tot oververhitting. Kachelgebruikers sluiten daarom vaak gedeeltelijk de luchttoevoer af. Niet doen, want dat leidt tot roetafzetting op de ruit, in de verbrandingskamer en het rookkanaal. Je kan het vermogen regelen door de hoeveelheid brandstof en luchttoevoer te veranderen, maar weet dat er grenzen zijn aan de mogelijkheden.

Choisissez un poêle ou un foyer intégré en fonction du volume à chauffer. Pas assez puissant, il n'arrivera pas à chauffer la pièce. Le contraire n'est pas mieux : trop puissant, il surchauffera votre espace de vie. Nombreux sont les consommateurs qui coupent alors partiellement l'arrivée d'air. C'est déconseillé, car un dépôt de suie encrasse alors la vitre, la chambre de combustion et le conduit de cheminée. S'il est possible de régler la puissance d'un poêle, en adaptant la quantité de combustible ou en réduisant/augmentant l'arrivée d'air, ce réglage à ses limites.

Rendement en emissies Rendement et émissions



Rendement geeft aan hoeveel energie uit de brandstof wordt omgezet in nuttige warmte. Een hoger rendement wijst op een betere en meer volledige verbranding. Als gevolg gaat er minder warmte verloren en wordt er minder brandstof verbruikt. Maar er worden ook minder schadelijke stoffen uitgestoten en er blijven minder assen over, wat beter is voor het milieu en waardoor er minder onderhoud nodig is.

Le rendement indique la production énergétique du combustible, convertie en chaleur utile. Un rendement élevé indique que la combustion est meilleure et plus complète. La perte de chaleur est moindre. Il y a moins de combustible consommé et par conséquent, moins d'émissions nocives, ce qui est meilleur pour l'environnement. L'entretien aussi est réduit, car il y a moins de cendres.

De toepassing van nieuwe materialen en technieken heeft ervoor gezorgd dat het rendement en de emissies van kachels en haarden de laatste jaren sterk verbeterd zijn. Europese en nationale wetgeving leggen trouwens steeds strengere eisen op voor producten die in de markt worden gebracht.

L'utilisation de nouveaux matériaux et de technologies avancées a permis d'améliorer sensiblement ces dernières années le rendement des poêles et des foyers et de réduire leur taux d'émissions. Les fabricants sont, de plus, soumis à des normes et des exigences de plus en plus strictes, imposées tant par le législateur belge qu'europpéen.

Je denkt eraan je oud toestel te vervangen door een nieuw? Groot gelijk: je bespaart er brandstof mee en helpt tegelijk het milieu een handje.

Vous envisagez de remplacer votre ancien poêle par un nouveau? Sage décision! Vous allez réduire votre consommation, tout en faisant une fleur à l'environnement.

WWW.SAEYHEATING.COM